



L32D2730A / L40D2730A

MANUAL DE INSTRUCCIONES

The Creative Life

**TCL**

## PRECAUCIÓN:

El uso de controles, ajustes o procedimientos diferentes de los especificados en el presente pueden resultar en exposición peligrosa a radiación.



El símbolo del rayo con cabeza de flecha dentro de un triángulo equilátero tiene por objeto alertar al usuario acerca de la presencia de "voltaje peligroso" no aislado dentro del producto que puede ser de tal magnitud que constituya un riesgo de shock eléctrico para la persona.



El signo de exclamación dentro de un triángulo equilátero tiene por objeto alertar al usuario acerca de la presencia de importantes instrucciones de operación y mantenimiento (reparación) en la literatura que acompaña el equipo.

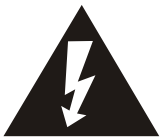

**PRECAUCIÓN**  
**RIESGO DE DESCARGA ELÉCTRICA.**  
**NO ABRIR**



PRECAUCIÓN: PARA REDUCIR EL RIESGO DE DESCARGA ELÉCTRICA, NO RETIRE LA TAPA (O PARTE POSTERIOR) NO CONTIENE PARTES QUE PUEDA REPARAR EL USUARIO. CONSULTE AL PERSONAL CALIFICADO PARA SU REPARACIÓN.



No se deberá exponer el aparato a goteras o salpicaduras y no se deberán colocar objetos que contengan líquido tales como floreros, sobre el aparato.

**ADVERTENCIA: PARA REDUCIR EL RIESGO DE INCENDIO O DESCARGA ELÉCTRICA, NO EXPONGA LA UNIDAD A LLUVIAS O HUMEDAD.**

### **"Características de píxeles:**

Este producto tiene una pantalla de LCD que posee un elevado número de píxeles en color que requiere de una tecnología altamente sofisticada para su fabricación. Sin embargo pueden haber o aparecer constantemente en la pantalla puntos negros, puntos brillantes de luz (rojos, verdes o azules) y/o puntos iluminados (píxel de color blanco).

Esta es una propiedad estructural del LCD que se adecua a los estándares de la industria y no supone una anomalía en el funcionamiento del producto ni representa una falla o defecto, ni es un síntoma de mala calidad o problema funcional. Usted podrá utilizar la unidad sin ningún problema.

Para solicitar asesoramiento o realizar consultas contáctese con el servicio técnico oficial más cercano a su domicilio."

# IMPORTANTES INSTRUCCIONES DE SEGURIDAD

## Leer antes de utilizar el equipo

1. Lea estas instrucciones.
2. Guarde estas instrucciones.
3. Preste atención a todas las advertencias.
4. Siga las instrucciones.
5. No utilice el equipo cerca del agua.
6. Limpie solo con un paño seco.
7. No bloquee ninguna de las aberturas de ventilación.

Instale de acuerdo con las instrucciones del fabricante.

8. No se debe instalar cerca de fuentes de calor como radiadores, salidas de calor, estufas u otros equipos (incluidos amplificadores) que produzcan calor.

9. No destruya el objetivo de seguridad del enchufe polarizado o provisto de conexión a tierra. Un enchufe polarizado dispone de dos patas, una más ancha que la otra. Un enchufe con conexión a tierra dispone de dos patas además de una tercera pata de conexión a tierra. La pata ancha y la tercera pata cumplen una función de seguridad. Si el enchufe provisto no encaja en el tomacorriente, solicite a un electricista que cambie el tomacorriente antiguo.

10. Debe proteger el cable de alimentación de manera tal que no se pise ni quede aplastado por otros objetos, especialmente en los enchufes, los tomacorrientes y los puntos de salida del equipo.

11. Solo se deben utilizar conexiones/accesorios especificados por el fabricante.

12. Solo se deberá utilizar con un carro, un soporte, trípode o mesa especificada por el fabricante o comercializado con el aparato. Cuando se utilice un carro, tenga cuidado al mover la combinación aparato/carro para evitar lesiones si se cae.

13. Desenchufe el aparato del tomacorriente durante tormentas eléctricas o cuando no vaya a utilizarlo por períodos prolongados.

14. Todas las reparaciones deben derivarse a un técnico calificado. Será necesario reparar este equipo cuando sufra cualquier tipo de daño, como por ejemplo cuando el cable de alimentación o el enchufe estén dañados, cuando se haya derramado líquido o hayan caído objetos en el interior del equipo, si el equipo ha quedado expuesto a la lluvia o la humedad, si no funciona normalmente, o cuando se haya caído.

15. Este producto contiene plomo y mercurio. La eliminación de estos materiales está regulada debido a consideraciones ambientales. Por favor, contacte a las autoridades locales para su eliminación reciclado o contacte a Electronic Industries Alliance ([www.eiae.org](http://www.eiae.org)).

16. **Daños que requieren reparación** – El equipo deberá ser reparado por personal calificado cuando:

- A. El cable de alimentación o el enchufe estén dañados.
- B. Se han caído objetos o se ha derramado líquido sobre el equipo.
- C. El equipo ha estado expuesto a lluvias.
- D. El equipo no funciona correctamente o presenta un importante cambio en su desempeño.

E. El equipo se ha caído o se ha dañado la carcasa.

17. **Inclinación/Estabilidad** – Todos los televisores deben cumplir con los estándares internacionales de seguridad global recomendados para las propiedades de inclinación y estabilidad del diseño de su carcasa. No comprometa estos estándares de diseño aplicando una excesiva fuerza de arrastre en la parte frontal, o la parte superior de la carcasa, que podría hacer que el producto se cayera.

Además, no ponga en peligro su seguridad, o la de los niños, colocando equipos electrónicos / juguetes sobre el producto. Tales objetos pueden caerse de la parte superior del producto y provocar daños al producto y/o lesiones a la persona.

18. **Instalación en pared o cielorraso** – El producto se deberá instalar en una pared o en el cielorraso solo de la manera recomendada por el fabricante.

19. **Líneas de alta tensión** – Se deberá colocar una antena externa lejos de las líneas de alta tensión.

20. **Conexión a tierra de la antena externa** – Si se conecta una antena externa al receptor, asegúrese de que el sistema de antena esté conectado a tierra para proveer protección contra sobretensión y cargas estáticas.

El Artículo 810 del Código Eléctrico Nacional, ANSI/NFPA No. 70-1984, provee información acerca de la adecuada conexión a tierra de la antena y la estructura de soporte, la conexión a tierra del cable de entrada de una unidad de descarga de antena, el tamaño de los conectores a tierra, la ubicación de la unidad de descarga de antena, la conexión de los electrodos a tierra, y los requerimientos para el electrodo a tierra. Ver la Figura que se muestra más adelante.

21. **Entrada de objetos y líquido** – Se deberá tener cuidado para que no se caigan objetos ni se derramen líquidos dentro de la unidad a través de sus aberturas.

22. **Precaución en el uso de las pilas** – Para evitar pérdidas en las pilas que podrían provocar lesiones a la persona, daños a la propiedad o daños a la unidad:

- Instale todas las pilas de manera correcta, con el signo + y el signo – alineados según las marcas en la unidad.
- No mezcle las pilas (viejas y nuevas o carbonas y alcalinas, etc.)
- Retire las pilas si no utilizará la unidad por un tiempo prolongado.

23. El aparato no se deberá exponer a goteos ni salpicaduras y no se deberán colocar objetos que contengan líquido, tales como floreros, sobre la unidad.

Este equipo debe ubicarse cerca del tomacorriente y este debe estar fácilmente accesible.

El aparato no debe quedar expuesto a goteo ni salpicaduras y no debe colocarse sobre el aparato objetos con líquidos tales como vasos, etc.

Para reducir el riesgo de incendio o descarga eléctrica, no exponga el equipo a la lluvia o la humedad.

**Nota para el instalador del sistema de TV por cable:** El instalador del sistema de TV por cable deberá prestar atención al Artículo 820-40 del NEC que establece pautas para una adecuada conexión a tierra y en el sistema de la edificación, tan cerca del punto de entrada del cable como sea práctico.

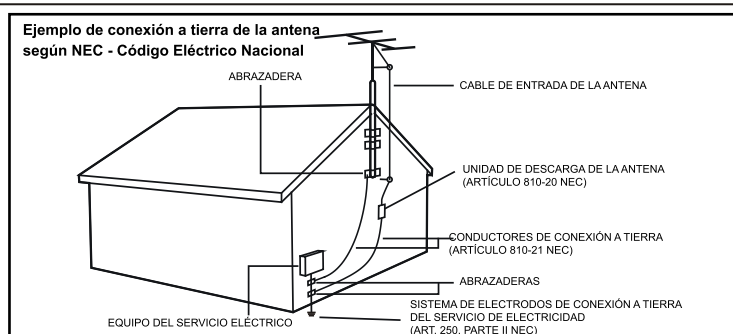

## Capítulo 1: Introducción

PRECAUCIÓN: .....	2
INSTRUCCIONES DE SEGURIDAD .....	3
Precauciones .....	5
Producto .....	5
Alimentación y enchufe .....	5
Cable de alimentación y cable de señal .....	5
Ambiente de uso .....	5
Limpieza .....	5
Instalación de la TV en la pared .....	5
Botones de la TV .....	5
Armado de base .....	6
Conectores .....	7
Control Remoto .....	8
Conexión de la red .....	9
Conectar a una Red con cable .....	9
Conectar a una Red Inalámbrica .....	9
Configuración de la Red .....	10
Función Ginga .....	10
Encendido y apagado de la TV .....	11

## Capítulo 2: Funcionamiento del Menú

Configuración Inicial .....	12
Uso del menú USB .....	12
Uso del Sistema del menú .....	13
Entradas .....	13
1. Imagen .....	13
2. Sonido .....	13
3. Sintonía .....	14
4. Red .....	14
5. Configuraciones .....	14
6. Sistema .....	15
7. Multimedia .....	15
Aplicaciones .....	16
Funciones especiales .....	16

## Capítulo 3: Otra Información

Solución de Problemas .....	17
Especificaciones Técnicas .....	19
Red de Servicios Técnicos .....	20
Garantía .....	23

# CAPITULO 1

## Precauciones

Lea todas las instrucciones antes de utilizar la unidad. Guarde las instrucciones para consultas futuras.

## Producto

- No bloquee ni cubra las aberturas de ventilación que se encuentran en la parte posterior de la unidad.
- No inserte objetos de ningún tipo dentro de la unidad a través de las ranuras de la carcasa ya que podrían entrar en contacto con piezas que contengan corriente o provocar el cortocircuito de las piezas y provocar incendios, descargas eléctricas o daños a la unidad.
- No intente abrir la carcasa y a que podría provocar daños.
- No contiene partes que pueda re parar el usuario. Consulte a personal calificado para su reparación.
- No toque la superficie de la pantalla con los dedos ya que podría rayar o deteriorar la pantalla.
- No golpee la pantalla con mucha presión ya que podría dañar seriamente la pantalla de la TV.

## Alimentación y enchufe

Desenchufe la unidad en las siguientes condiciones:

- Si no utilizará la unidad por un período prolongado.
- Si el cable de alimentación o la salida/enchufe de alimentación están dañados.
- Siga las instrucciones para instalar y ajustar el producto. Ajuste aquellos controles que figuran en estas instrucciones operativas, ya que el ajuste inadecuado de otros con troles podría provocar daños. Si esto sucede, desenchufe la unidad y consulte al personal de mantenimiento
- Si la unidad se ha sometido a golpes o se ha caído, es posible que se dañe la carcasa.
- Cuando se utilice un interruptor de red eléctrica multipolo como dispositivo de desconexión, el interruptor deberá permanecer en funcionamiento.

## Cable de alimentación y cable de señal

- No coloque nada sobre el cable de alimentación y el cable de señal.
- Evite que el cable de alimentación y el cable de señal se pisen. No sobrecargue el cable de alimentación o la salida de alimentación.
- No exponga el cable de alimentación y el cable de señal a humedad.

## Ambiente de uso

- No coloque la unidad en un carro, soporte o mesa inestables.
- Cloque la unidad en un lugar que permita una buena ventilación.
- No utilice la unidad cerca de áreas húmedas y frías. Proteja la unidad del sobrecalentamiento.
- Mantenga la unidad alejada de la luz solar directa.
- No deberá exponer la unidad a goteos ni salpicaduras y no deberá colocar objetos que contengan líquido sobre ésta, tales como floreros.
- No utilice la unidad cerca de lugares polvorientos. Temperatura operativa: 5°C a 35°C (41°F a 95°F).
- Humedad operativa: 20% a 80%, sin condensación Temperatura de almacenamiento: -15°C a 45°C (5°F a 113°F) Humedad de almacenamiento: 10% a 90%, sin condensación

## Limpieza

- Limpie la pantalla y al carcasa con un paño suave o algún limpiador líquido especial.
- No aplique excesiva fuerza sobre la pantalla para limpiarla.
- No utilice agua ni otros limpiadores químicos en la pantalla ya que podría dañar la superficie de la pantalla de la TV.

## Nota:

Los gráficos incluidos en esta publicación se incluyen solo a modo de presentación.

**NOTA:** El manual de usuario y OSD pueden no coincidir producto de actualizaciones de software.

# INTRODUCCIÓN

## Instrucciones de instalación - 40

Utilice los tornillos para ajustar la base como muestra la figura. Los dos soportes de la base deben apuntar hacia afuera para una mejor estabilidad.

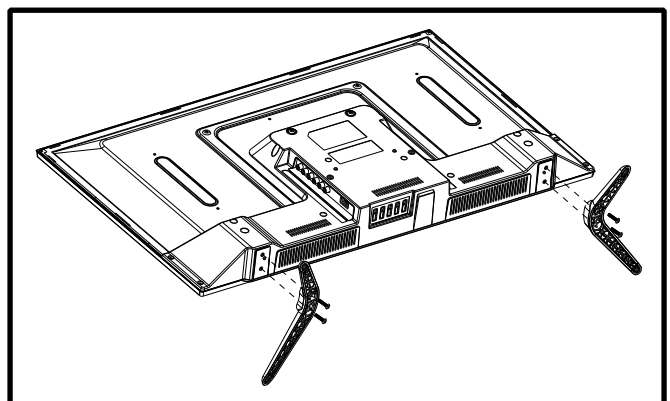

## Instrucciones de instalación - 32

1) Conecte el cuello, la base de vidrio y el espaciador metálico como se muestra en la Figura 1; luego, ajuste con 4 tornillos.



Figura 1



Figura 2

2) Ajuste la base a la TV y sujete correctamente como se muestra en la Figura 2.

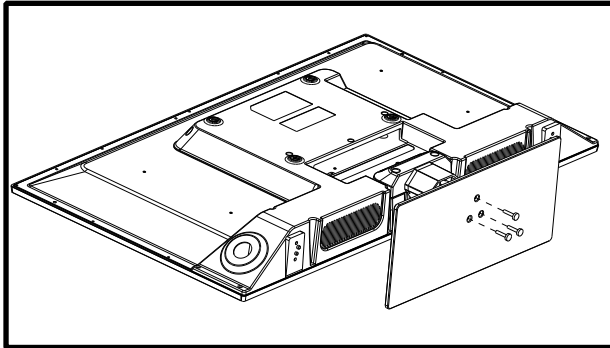
**Asegurar la base de la TV**

Precaución: Tirar, empujar o treparse a la TV puede hacer que se caiga. En particular, asegúrese de que sus niños no se cuelguen o desestabilicen la TV, ya que podrían hacer que la TV se caiga, causando graves lesiones o la muerte. Sigas todas las precauciones de seguridad al inicio de este manual. Para obtener mayor estabilidad, instale el dispositivo anticaída para su seguridad de la siguiente manera.

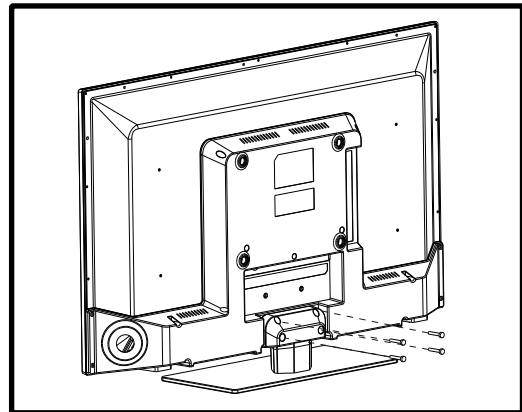
**Botones de la TV**

Tomamos un modelo específico como ejemplo:

1. 

Enciende la TV cuando se encuentra en modo de espera.  
En el menú, presione por 2 segundos y actuará como la función **OK** para confirmar la selección.  
Presione por más de 2 segundos y actuará como la función **BACK**, que te lleva al menú/interfaz anterior.

2. 

Presione este botón para explorar la lista de canales hacia arriba/abajo.  
En el menú funcionan como botones de dirección arriba/abajo y ajustan los controles.

3. 

Presione este botón para aumentar/disminuir el volumen.  
En el menú funcionan como botones de dirección derecha/izquierda y ajustan los controles.

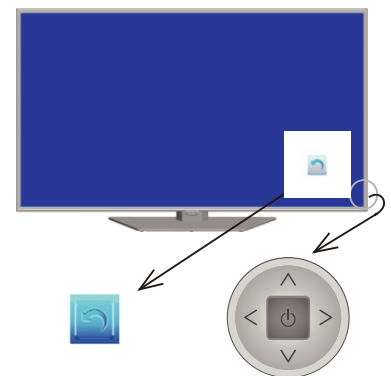

Menú navegación

Botones de la TV

# INTRODUCCIÓN

## Conectores



NOTA. Las posiciones y nombres de los conectores de la TV pueden variar de acuerdo con el modelo de TV y no todos los conectores están disponibles en todos los modelos.

RJ45 →  **RJ45**  
Este conector se puede utilizar para conectar la TV con un módem externo o un equipo de acceso a red.

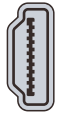

SPDIF →  **Conector SPDIF (Salida)**  
Utilice un cable coaxial digital para conectar su TV a un receptor de audio compatible.

HDMI 1 →  
or HDMI 2 →  
or HDMI 3 →  **Conectores HDMI1 / HDMI2 / HDMI3 (entrada)**  
Conector HDMI (Interfaz multimedia de alta definición) le permite conectar un dispositivo, como un reproductor Blu-ray, con una salida HDMI para obtener una mejor calidad de imagen. Este conector proporciona conexión digital sin comprimir la transmisión de datos de video y de audio mediante un cable mini plug integrado.

USB →  **Conector de USB (entrada)**  
Este conector se puede utilizar para conectar un dispositivo USB.  
Nota: La unidad puede tener 1 o 2 puertos USB según el modelo.

AV IN { VIDEO →   
AUDIO IN { R →   
L →  **Conectores componentes (entrada)**  
Estos conectores se pueden utilizar para conectar un dispositivo que tenga conectores de video componente, como un reproductor de DVD.  
Los conectores de componente brindan una excelente calidad de imagen ya que el video se separa en tres partes diferentes.

**Conectores de audio**  
Los conectores AV IN se pueden utilizar para conectar diversos equipos, que incluyen grabadoras de video, decodificadores, videocámaras, receptores satelitales, reproductores de DVD o consolas de juego. El conector VIDEO IN proporciona conexión de video compuesta.

AUDIO OUT { R →   
L →  **AUDIO OUT (salida)**  
Este conector se puede utilizar para conectar una caja sonora.

ANTENNA IN →  **Conector ANTENA (entrada)**  
Este conector se puede utilizar para conectar una antena externa.

CABLE →  **Conector CABLE (entrada)**  
Este conector se puede utilizar para conectar un cable o una caja de cables.

# INTRODUCCIÓN

## Funciones del Control Remoto



 **Botón de Encendido/apagado:** Presione este botón para encender la TV o colocarla en modo de espera.

**Tuner** Presione para seleccionar Antena o Cable.

**0-9 Botones numéricos:** Presione estos botones para ingresar el número del canal. Ingrese una letra, un dígito o un símbolo en algunas funciones.

- **Punto:** Presione para ingresar en un canal digital con un subcanal: ingrese en el canal principal, luego presione el (●), el subcanal y luego el botón **OK**.

**SOURCE** Presione para abrir el menú de selección de fuente de señal.

**VOL +/- Subir/Bajar volumen:** Presione para subir o bajar el volumen de la TV.

 **Silencio:** Presione para reducir el volumen de la TV a su nivel mínimo. Presione nuevamente para restaurar el volumen.

 Presione este botón para abrir la página de inicio del explorador.

**CH +/-** Canales hacia arriba o hacia abajo.

 Presione este botón para abrir la página principal de YouTube.

 Presione este botón para abrir la página de inicio de TV inteligente.

 Presione este botón para abrir la aplicación NETFLIX.

**MENU** Presione este botón para abrir el menú principal o para regresar al menú anterior.

 **Botones de dirección arriba, abajo, izquierda y derecha.** Presione estos botones para resaltar las diferentes opciones en el sistema de menú u para aumentar los controles del menú.

**Zoom +/-** Presione para seleccionar el formato de pantalla deseado.

**OK** En el sistema de menú, presione para confirmar su selección o cambiar la configuración.

 Presione este botón para regresar al canal anterior en el modo TV.

**EXIT** Presione este botón para salir del sistema de menú.

**INFO** Presione para mostrar la información de estado del programa o la fuente actual.

**USB** Presione para acceder al modo USB.

**OPTION** Acceso directo a congelar imagen desactivar, disco PVR y PVR.

**SLEEP** Presione reiteradamente para configurar el reloj de apagado automático de 10 a 240 minutos.

Para cancelar el reloj de apagado automático, presione Sleep hasta que se muestre "Desactivar apag. autom".

**GUIDE** Arriba y Desactiva la Guía electrónica de programas.

**FAV** Establece el canal favorito.

**Botones Colores Rojo / Verde / Amarillo / azul:** Presione para seleccionar tareas.

**P. MODE** Presione para seleccionar el modo de imagen.

**S. MODE** Presione para seleccionar el modo de sonido.

**CC** Presione para ingresar en el menú de diálogo subtulado.

**MTS** Alterna entre las configuraciones de MTS.

**Nota:** MTS está disponible solo en el modo TV y las opciones disponibles dependen de la señal del canal.

 **Anterior:** Presione para ir al capítulo anterior.

 **Detener:** Presione para detener la reproducción.

 **Reproducir / Pausa.** Presione para comenzar, pausar o reanudar la reproducción.

 **Siguiente:** Presione para ir al siguiente capítulo.



# INTRODUCCIÓN

## Dolby Digital Plus



Fabricado bajo licencia de Dolby Laboratories. Dolby y el símbolo de la doble D son marcas registradas de Dolby Laboratories.

## HDMI



Los términos HDMI y HDMI High-Definition Multimedia Interface, y el logo de HDMI son marcas comerciales o marcas comerciales registradas de HDMI Licensing LLC en Estados Unidos y otros países.

## Conexión de la red

Para acceder a Internet desde su TV, deberá suscribirse a un servicio de Internet de banda ancha de alta velocidad con su Proveedor de servicios de Internet.

Su TV está lista para utilizar Internet y puede conectarse a la red de su hogar de dos maneras:

- Con cable, con un conector RJ45 (Ethernet) en el panel posterior.
- Mediante una Red Inalámbrica

**Nota:** A continuación, se detallan las maneras más usuales para conectar la TV a la red con cable o a la red inalámbrica. El método de conexión puede ser diferente y puede realizar la conexión según la configuración real de su red. Consulte con el Proveedor del servicio de Internet.

### Conectar a una Red con Cable

1. Asegúrese de tener:

- Un cable Ethernet lo suficientemente largo para llegar a la TV.
- Un router o un módem con un puerto Ethernet disponible .
- Una conexión a Internet de alta velocidad.
- Un puerto Ethernet en la parte posterior de la TV.

2. Conecte su cable Ethernet al enrutador y al puerto Ethernet en la parte posterior de la TV.

3. Utilice la Configuración de la red para configurar la TV.

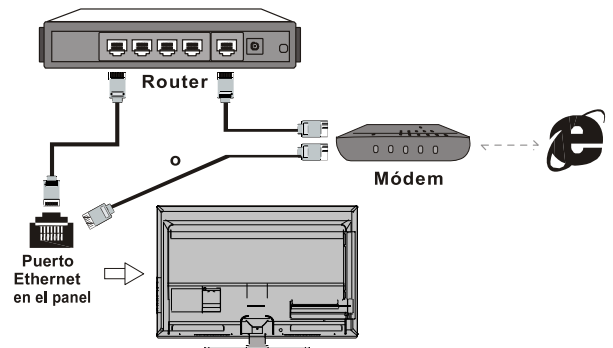

### Conectar a una Red Inalámbrica

1. Asegúrese de tener:

- Un router que emita una señal inalámbrica de alta velocidad.
- Una conexión de Internet de alta velocidad.

2. El dongle viene incorporado al TV

3. Utilice la Configuración de la red para configurar la TV.

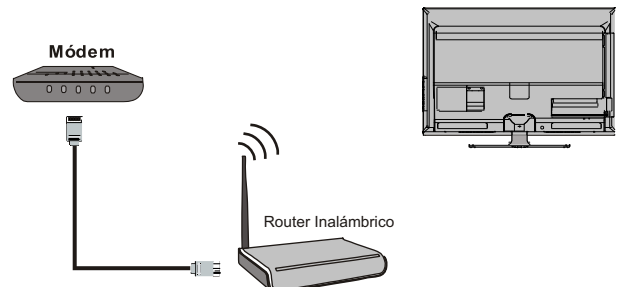

# INTRODUCCIÓN

## Configuración de la red

Después de conectar la red de su hogar a la TV, siga estos pasos para configurar su TV para conectarla a la red.

Presione **MENU** para abrir el menú principal, seleccione **Configuración > Red**, presione **OK** para mostrar sus opciones:

### Red con cable:

Seleccione **Configuración > Red**, presione **▲ / ▼** para seleccionar **Por cable** para conectar la TV a una red con cable.

### Red inalámbrica:

1. Seleccione **Configuración > Red**, presione **▲ / ▼** para seleccionar **WiFi** para conectar la TV a una red con inalámbrica WiFi.
2. Presione **OK** para ingresar.
3. **Métodos de conexión:** Puede configurar la conexión de red inalámbrica de dos maneras.

#### WLAN disponible

- Seleccione **WiFi > WLAN disponible**, presione **OK**, la TV buscará todas las redes inalámbricas disponibles dentro del alcance. Se mostrarán las redes encontradas.
- Seleccione un punto de acceso disponible y presione **OK** para conectar la TV a esta red.

#### Notas:

Si selecciona una red inalámbrica segura, deberá ingresar la contraseña correspondiente para acceder. Esta TV reconocerá la contraseña aún si apaga y vuelve a encender la TV.

### Ingreso manual

Seleccione **WiFi > Entrada manual**, presione **OK**, se le solicitará que ingrese el SSID correcto de un router inalámbrico disponible para configurar la conexión.

#### 4. Estado

Seleccione **Configuración > Red > WiFi > Estado**, presione **OK** para mostrar información sobre la conexión actual, como interfaz, Tipo de dirección, Dirección IP, etc.

# FUNCIÓN GINGA

**Ginga** es un software libre que se creó con la finalidad de hacer que las aplicaciones interactivas puedan ser ejecutadas en equipos receptores de señal digital o Televisores con sintonizador digital incorporado.

### ¿Qué son las aplicaciones interactivas de TV Digital?

Las aplicaciones interactivas son programas informáticos. Se transmiten por el aire al igual que los programas televisivos y se ejecutan al mismo tiempo que se mira el programa de televisión.

Algunas aplicaciones podrían no ejecutarse correctamente dependiendo de la versión de Ginga para la que fueron desarrolladas.

### ¿Cuál es la utilidad de las aplicaciones interactivas?

Ampliar y completar la información sobre el tema del programa de televisión que se está mirando.

Permite acceder cuando el usuario lo desee a información adicional, como por ejemplo las formaciones de equipos de un partido de fútbol, resultado de partidos y novedades de último momento.

Todo ello sin interrumpir la visualización del programa de televisión y utilizando las teclas del control remoto.

**Nota:** La función Ginga está disponible sólo en Televisión Digital Abierta.

**Nota 1:** Este televisor posee aplicaciones desarrolladas por terceros las cuales en algún momento podrían dejar de funcionar o hacerlo sólo en forma parcial. Esto es debido a posibles modificaciones en sus correspondientes servidores web y/o caducidad de soporte por parte de los desarrolladores de las mismas, no significando ello mal funcionamiento del televisor, resultando total responsabilidad de los mismos.

**Nota 2:** Si bien los televisores Smart permiten el acceso a internet para que disfrute de contenidos e información disponible en formato digital, puede ocurrir que algunos sitios no puedan ser accedidos, ejecutados o visualizados correctamente dependiendo del formato en que fueron desarrollados por terceros ajenos a la empresa, la cantidad de información que puedan contener o la necesidad de complementos (plugins) no disponibles.

## Encendido de la TV

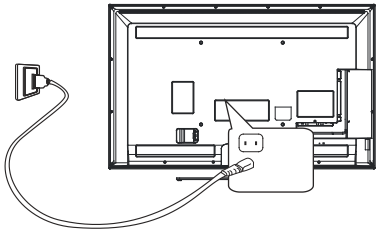

Siga las instrucciones en esta página sobre como encender su TV y el control remoto antes de continuar con las siguientes páginas que describen como usar el procedimiento de configuración del canal.

1. Inserte dos pilas AAA en el control remoto.

Precauciones al utilizar las pilas:

- Solo utilice pilas del tipo especificado.
- Asegúrese de utilizar la polaridad correcta.
- No mezcle pilas nuevas y usadas.
- No utilice pilas recargables.
- No exponga las pilas a calor excesivo como luz solar, fuego o similar, ni las arroje al fuego, las recargue o intente abrirlas, ya que esto podría hacer que tengan pérdidas o exploten.

2. Conecte el cable de alimentación PRIMERO al televisor y LUEGO al tomacorriente.

**Nota:** Si el cable de alimentación está conectado a la TV, solo conéctelo al tomacorrientes.

Su TV debe conectarse solo con alimentación CA. No debe conectarse con alimentación CC. Si el enchufe se desconecta del cable, no lo conecte al tomacorriente bajo ninguna circunstancia ya que existe riesgo de descarga eléctrica.

**Nota:** Las figuras se incluyen solo a modo de representación.

3. Conecte una antena externa al conector ANTENNA IN en la parte posterior de la unidad.

El conector de antena (75 OHM - VHF / UHF / Cable) se puede utilizar para conectar una antena externa y otros equipos.

**Nota:** Si desea recibir señal de su cable o de su caja de cable, conecte un cable coaxial al conector CABLE IN en la parte posterior de la TV.

4. Cuando presione el botón POWER, la TV se encenderá directamente o se colocará en modo de espera.

Si el indicador de encendido se ilumina, la TV está en modo de espera. Presione el botón  en el control remoto para encender la TV.

## Apagado de la TV

Para colocar la TV en modo de espera, presione el botón  en el control remoto. La TV permanecerá con suministro de energía, pero con bajo consumo de energía.

Para apagar la TV, desenchufe el cable de alimentación del tomacorriente.

Las figuras e ilustraciones en este Manual de Usuario se incluyen solo a modo de referencia y pueden diferir de la apariencia del producto real.

Figura 1



Figura 2



Figura 3

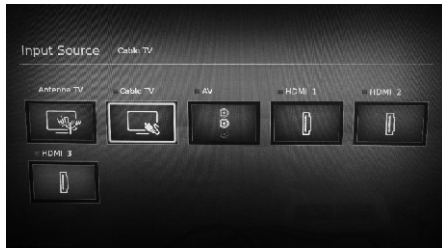

Figura 4

## Configuración Inicial

La configuración inicial implica la selección de todas las configuraciones requeridas para poder buscar y almacenar todos los canales que se reciben. Asegúrese de que la TV esté encendida y siga todos los pasos especificados a continuación.

1. La primera vez que encienda su TV, **se mostrará el menú Configuración**. Presione **OK** para pasar al siguiente paso.
2. Presione **▲/▼** para seleccionar su idioma y luego presione **OK** para ingresar al próximo paso y confirmar su ubicación: Casa o Comercio, luego seleccione **Antena** o **Cable** y presione **OK** para pasar al siguiente paso.
3. Presione **▲/▼** para seleccionar **Buscar** luego presione **OK** para comenzar la búsqueda automática. Se guardarán todos los programas de TV disponibles. Esto puede tardar algunos minutos. La pantalla mostrará el progreso de la búsqueda y la cantidad de programas encontrados.

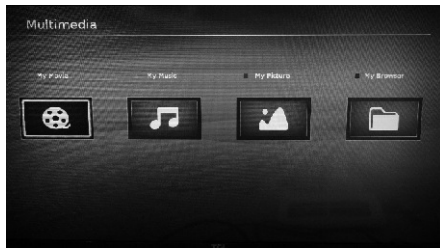
**Nota:** Para evitar la interrupción del proceso de configuración de canales, espere el mensaje que indica que se completó la configuración.

En este paso, puede seleccionar también **Omitir** búsqueda para omitir el proceso de configuración inicial. Pero cuando encienda la TV nuevamente, la pantalla mostrará la siguiente información: **No hay información del programa, primero debe buscar los canales**.

4. Durante la configuración, el usuario puede seguir las indicaciones disponibles en la parte inferior de la pantalla para regresar el último paso presionando **↶**, o presione **EXIT** para interrumpir la búsqueda.
5. Después de que haya completado la configuración inicial, presione **OK** para salir. Los canales se guardan en un orden preestablecido. Si desea omitir canales, u organizar canales, seleccione **Editar Canales** y presione **OK** para ingresar.

## Uso del menú USB

Su TV tiene un conector USB que le permite ver fotos, escuchar música o mirar videos que están almacenados en un dispositivo de almacenamiento USB.

1. Cuando conecte un dispositivo USB, presione el botón **USB** para acceder al modo USB. El explorador de contenido mostrará todas las carpetas y tipos de archivo compatibles almacenados en el directorio raíz del dispositivo USB con vistas en miniaturas.
2. Seleccione un archivo de foto, música o video en el explorador de contenido, o seleccione una carpeta y presione **OK** para ingresar y luego seleccione un archivo. Presione **OK** para comenzar la reproducción.

**Nota:** Los tipos de archivos seleccionables dependerán del tipo de medio que haya seleccionado.

3. Durante la reproducción, puede seguir las indicaciones en la parte inferior de la pantalla y presionar los botones correspondientes en el control remoto para realizar determinadas operaciones.

Presione **▲/▼/◀/▶** y el botón **OK** (si está disponible) para controlar la reproducción, o presione el botón **MENU** para mostrar el menú de funciones y seleccionar una opción para realizar determinadas operaciones.

4. Presione **EXIT** para salir del menú **USB**.

## Uso del sistema del menú.

Esta selección explora los menús de su TV. Se detalla y se describe cada menú para ayudarlo a obtener lo mejor de su TV. Para acceder al sistema de menú.

1. Presione **Smart TV** para mostrar la página principal.
2. Presione los botones ▲/▼/◀/▶ para seleccionar la opción deseada y luego presione **OK** para ingresar en el submenú.
3. En el submenú utilice los botones ▲/▼ para seleccionar las opciones del menú, utilice ◀/▶ para configurar las funciones o cambiar los valores. Presione **OK** para activar la configuración. Presione ▶/OK para abrir el submenú correspondiente.
4. Presione **MENU** para regresar al menú anterior o presione **EXIT** para cerrar el menú.

**Nota:** Las figuras e ilustraciones en este Manual de Usuario se incluyen solo a modo de referencia y pueden diferir de la apariencia del producto real. Para algunos modelos, algunos iconos no están disponibles.

## Entrada

Se incluye **Antena, Cable, AV, HDMI1, HDMI2, HDMI3, Multimedia (USB)** (Ver Figura 1), Presione ▲/▼/◀/▶ para seleccionar una fuente de entrada, luego presione **OK** para confirmar su elección.

**Nota:** Las fuentes disponibles pueden diferir según el modelo.

## Preferencias

Este menú contiene seis submenús: **Imagen, Sonido, Sintonía, Red, Configuración y Sistema** (Ver Figura 2)

### 1. Imagen

Los menús para ajustar la imagen se utilizan para obtener la mejor configuración de imagen según su preferencia, el tipo de programa que está mirando y la iluminación ambiental. Para mostrar el menú principal, presione **MENU** y seleccione Imagen, luego presione **OK** para confirmar. Las opciones de Imagen se detallan a continuación.

#### Modo imagen

Presione ◀/▶ para desplazarse a través de las configuraciones de modo de imagen: **Dinámico, Estándar, Suave y Usuario.**

#### Luz de Fondo

Ajusta el brillo de la retroiluminación según la iluminación de la sala.

#### Brillo

Ajusta el brillo de la imagen.

#### Contraste

Ajusta la diferencia entre las áreas de luz y de oscuridad de la imagen.

#### Color

Ajusta la riqueza del color

#### Definición

Ajusta la nitidez de los bordes de la imagen

#### Tinte

Ajusta el balance entre los niveles de rojo y verde. **Nota:** Esta función está disponible solo en el modo NTSC.

#### Temperatura Color

Ajusta la temperatura de color de la imagen. Utilice ◀/▶ para desplazarse a través de las configuraciones de color. Frío para una paleta de colores más azules, Normal y Cálido para una paleta de colores más rojos.

**Nota:** Para algunos modelos, la Temperatura de Color no está disponible.

#### Luz de fondo dinámica

Ajusta automáticamente la luz de fondo según la luz de la sala. Presione ◀/▶ para seleccionar Encender o Apagar.

**Nota:** Si selecciona Encender la luz de fondo no estará disponible.

#### Formato

Presione ◀/▶ para desplazarse a través de las configuraciones del modo de imagen: Auto / 16:9 / Zoom 4:3 / Completo.

**Nota:** Es posible que algunas opciones no estén disponibles

para algunas fuentes de señal.

#### Configuraciones avanzadas

Las opciones se detallan a continuación:

**Nota: Es posible que algunas opciones no estén disponibles para algunas fuentes de señal.**

- **Contraste dinámico:** Active esta opción para ajustar el contraste automático. Presione ◀/▶ para alternar entre Encendido y Apagado.
- **DNR (Reducción Dinámica de Ruido):** Mejora la calidad de la imagen en caso de mala recepción. Presione ◀/▶ para alternar entre Apagado, Bajo, Medio y Alto.

### 2. Sonido

Para mostrar el menú principal, presione **MENU** y seleccione Sonido, luego presione **OK** para confirmar. Las **opciones de sonido** se detallan a continuación:

#### Modo sonido

Presione **OK** para ingresar. Presione ▲/▼ para seleccionar Efecto de sonido entre **Música, Cine, Noticias Estándar y Usuario.**

#### Balance

Presione **OK** para ingresar. Presione ◀/▶ para balancear el sonido entre los altavoces izquierdo y derecho.

#### Modo SPDIF

Presione ◀/▶ para alternar entre Auto y PCM.

#### Retardo de SPDIF

Esta opción se utiliza para sincronizar el sonido con la imagen de la TV. Si el sonido es más lento/más rápido que la acción de la imagen, puede utilizar ◀/▶ para aumentar/disminuir el valor numérico.

#### MTS

Presione ▲/▼ para alternar entre Estéreo, Mono y SAP.

### 3. Sintonía

Para mostrar el menú principal, presione **MENU** y seleccione sintonía, luego presione **OK** para confirmar. Las opciones se detallan a continuación.

#### Búsqueda de canales

Las opciones se detallan a continuación

##### Búsqueda automática:

Seleccione **Canal > Búsqueda de canales > Búsqueda automática**, luego presione **OK** para ingresar.

El proceso de búsqueda puede tardar algunos minutos.

Durante el proceso, puede presionar **MENU** o **EXIT** para interrumpir el proceso.

Una vez que finalice la búsqueda, presione **MENU** para regresar al último paso o presione **OK** para reiniciar su búsqueda de canales.

Los canales se guardan en un orden preestablecido. Puede

##### 4. omitir canales.

##### Búsqueda manual DTV:

Le permite buscar un rango de canales.

**Nota:** Esta función está disponible solo para canales digitales

1. Seleccione **Canal > Búsqueda de Canales > DTV Búsqueda manual** y luego presione **OK** para ingresar.

2. Presione **◀/▶** para seleccionar un rango de canales y presione **OK** para comenzar a buscar canales.

3. Presione **MENU** para regresar o **EXIT** para cerrar el menú.

##### Búsqueda manual ATV:

Le permite buscar un rango de canales. Las funciones son similares a las de DTV Búsqueda Manual.

**Nota:** Esta función está disponible solo para canales analógicos.

##### Sintonía Fina

Si la imagen no se ve clara, puede realizar la sintonía fina del canal.

**Nota:** Esta función está disponible solo para canales analógicos.

Seleccione **Canal > Búsqueda de Canales > Sintonía Fina**, luego presione **OK** para ingresar.

1. Presione **◀/▶** para seleccionar un canal o sintonización fina.

2. Presione **EXIT** para guardar la configuración y cerrar el menú. Presione **OK** para comenzar la búsqueda de los canales disponibles. Para detenerlo, presione **OK** o **MENU**.

- **Canal:** muestra el canal actual.

- **Frecuencia:** Presione **◀** para disminuir el valor de frecuencia y presione **▶** para aumentarlo.

##### Canales Favoritos

Puede crear una lista de hasta siete canales favoritos.

Seleccione un canal que desee configurar como favorito.

Seleccione **Canal > Editar canal** para mostrar el menú **Editar Canales**.

Presione **▲/▼** para seleccionar el canal que desea, luego presione **FAV** en el control remoto para establecer su canal favorito.

Repita este procedimiento para configurar otros canales favoritos.

##### Edición de Canales

Seleccione **Canal > Editar Canal** para mostrar el **menú Edición de Canales**.

Presione **▲/▼** para seleccionar el canal que desee y luego presione **FAV** en el control remoto para establecer su canal favorito o el botón rojo para omitir el canal.

Presione **MENU** para regresar o **EXIT** para cerrar el menú.

### 4. Red

**Opciones de vincular la red:** Por cable, Inalámbrico (WiFi)

**Nota:** Para las conexiones de red inalámbricas, su TV debe ser compatible con el adaptador de red inalámbrico USB (el cual debe ser adquirido por los usuarios) a través de la interfaz USB. Para conexiones de red por cable, primero necesita insertar un cable Ethernet en el puerto Ethernet.

#### Por Cable

Presione **OK** para ingresar. Puede configurar la dirección de IP automáticamente o en forma manual.

**Encabeza la dirección IP manualmente:** Presione **OK** para ingresar y luego ingrese la información de IP, MÁSCARA DE RED, PUERTA DE ENLACE y DNS. Presione **◀/▶** para seleccionar los números y luego presione **OK** para confirmar. Para eliminar caracteres, presione Eliminar sobre el teclado de la pantalla. Luego de ingresar la información, presione Finalizar para que se guarde.

#### WIFI

Presione **OK** para ingresar. Puede ver la información sobre redes inalámbricas y el estado de las mismas. Puede ingresar la información manualmente.

**Configuración WLAN:** Presione **OK** para mostrar la información sobre las redes inalámbricas disponibles.

**Entrada manual:** Presione **OK** dos veces y luego ingrese la información sobre el SSID. Para más detalles de cómo ingresar los caracteres. Ingrese a Configurar dirección IP manualmente.

**Estado WLAN:** Presione **OK** para mostrar la información sobre las redes inalámbricas disponibles.

### 5. Configuraciones

Para mostrar el menú principal, presione **MENU** y seleccione Configuraciones, luego presione **OK** para confirmar. Las opciones de configuración se detallan a continuación:

#### Idioma

Presione **▲/▼** para alternar entre Inglés, Portugués y Español.

#### Ubicación

Presione **▲/▼** para alternar entre Casa y Comercio.

#### Closed caption:

Las opciones son las siguientes:

**Habilitar closed caption:** Presione **OK** para ingresar y utilice **▲/▼** para seleccionar un modo: **Apagado, Encendido y Encendido en silencio**.

**Apagado:** No se muestra información del diálogo subtulado.

**Encendido:** La información del diálogo subtulado se mostrará siempre, cuando esté disponible.

**Encendido en silencio:** Mostrará la información del diálogo subtulado, cuando esté disponible, siempre que se silencie el sonido de la TV al presionar el botón **MUTE**. La información del diálogo subtulado no se muestra cuando el sonido no está en silencio.

**Closed caption analógico:** Muchos programas están codificados con información de diálogo subtulado, que le permite mostrar la parte de audio de un programa como texto en la pantalla de la TV. La opción Diálogo subtulado no está disponible en todos los canales en todo momento. Solo se aplicará a programas específicos codificados con información de diálogo subtulado. Seleccione un modo de diálogo subtulado que se utilizará para mostrar la información correspondiente. CC analógico está disponible para canales analógicos. Seleccione sus modos deseados.

**Closed caption digital:** Seleccione un modo de diálogo subtitolado que se utilizará para mostrar la información correspondiente.

### Hora:

Este menú le permite configurar la zona horaria en su TV. Seleccione Hora y luego presione el botón **OK** para confirmar. Las opciones son las siguientes:

**Modo Huso Horario:** Presione **OK** para ingresar. Utilice ◀/▶ para seleccionar la zona local (GMT, Región).

**Huso Horario:** Presione **OK** para ingresar. Utilice ▲/▼ para seleccionar la zona local (según empresa de difusión, GMT+0:00 - GMT-1:00).

**Reloj:** Presione **OK** para mostrar las opciones:

**Sincronización automática:** Presione **OK** para ingresar.

Seleccione entre **Apagado**. Si selecciona Encendido la TV obtendrá la fecha y la hora en forma automática de las señales de DTV y las opciones **Fecha y Hora** no se podrán ajustar. Si selecciona **Apagado**, deberá configurar la fecha y la hora en la opción **Fecha y Hora**. Resalte la **Fecha u Hora**. Utilice ▲/▼ para seleccionar el espacio de ingreso, ingrese la hora actual con los botones numéricos.

**Nota:** Si selecciona Apagado, la hora configurada en la opción Hora no se memorizará cuando encienda la TV la siguiente vez, y la hora de la TV será la predeterminada.

**Fecha:** Presione **OK** para ingresar a la interfaz y configurar la fecha. Para ingresar los caracteres de la Fecha, presione **OK** para mostrar el teclado. Presione ◀/▶ para seleccionar los caracteres, y luego presione **OK** para confirmar.

**Hora:** Presione **OK** para ingresar a la interfaz y configurar la fecha. Las configuraciones son similares a las de la fecha.

**Temporizador de apagado:** Presione **OK** para ingresar. Utilice ▲/▼ para seleccionar Apagado, Una vez, o Diario. Si selecciona Una Vez o Diario, deberá configurar un período de tiempo después del cual la TV se apagará automáticamente en la opción Hora apagado. Resalte Hora apagado, presione **OK** para mostrar el teclado, utilice ◀/▶ para seleccionar los caracteres, y presione **OK** para confirmar.

**Hora apagado:** Configure un período de tiempo después del cual la TV entrará en modo de espera. Utilice ▲/▼ para configurar la hora. Para desactivar esta función, seleccione desactivar.

**Hora de verano:** Presione **OK** para ingresar. Utilice ▲/▼ para seleccionar **Apagado**.

### Bloquear:

Este menú puede controlar la función especial para los canales de TV.

**Nota:** Debe ingresar su código personal antes de ingresar en el menú Bloqueo.

Para mostrar el menú principal, presione **MENU** y luego seleccione Configuración Bloquear, luego presione **OK** para ingresar. Ingrese la contraseña predeterminada "0000" para acceder al submenú. Las opciones son las siguientes:

**Nota:** 0812 es la súper contraseña. Si se olvida la contraseña, ingrésela para sobrescribir los códigos existentes.

**Bloqueo de programas:** Esta función le permite bloquear los programas de TV con calificaciones específicas. Resalte la opción Bloqueo de programas, presione **OK** para mostrar el menú Bloqueo de programas. Las opciones de Bloqueo de Programas se detallan a continuación.

Calificación por edad y Calificación por contenido: Utilice ▲/▼ para resaltar la opción Calificación por edad o Calificación por contenido, presione ▲/▼ para desplazarse hasta la calificación que desee modificar.

**Bloqueo de Canal:** Esta opción le permite bloquear un canal de la TV determinado.

**Cambiar:** Esta opción le permite cambiar la contraseña. Presione **OK** para ingresar, ingrese su contraseña anterior y luego ingrese su nueva contraseña dos veces para confirmar.

**T-LINK:** Esta opción permite que su TV y su reproductor de DVD se enciendan /apaguen o entren en modo de espera en forma sincronizada. Presione **OK** para mostrar el **menú T-LINK**. Resalte la opción T-LINK y seleccione Encendido, se mostrarán las opciones de TV Auto Encendido y Auto Standby y podrá seleccionar, Apagado o Encendido según sea necesario.

### Ginga:

Presione **MENU** para mostrar el menú principal y seleccionar **Configuraciones > Ginga**. Presione **OK** para ingresar. El menú se mostrará con las siguientes dos opciones:

**Estado de Ginga:** Presione **OK** para ingresar. Presione para seleccionar la opción Encendido o Apagado.

**Lista Ginga:** Presione **OK** para ingresar. Si existe información de **Ginga**, se mostrará un ícono "i", Presione **OK** en el control remoto para mostrar la lista de **Ginga**.

**Modo Futbol:** Presione **OK** para ingresar. Ajusta colores y sonidos para una mejor visualización de un partido.

### Actualización de Software:

Presione **MENU** para mostrar el menú principal y seleccionar **Configuraciones > Actualización de Software**. Presione **OK** para ingresar.

**Restaurar:** Presione **OK** para mostrar el menú de Bloqueo. Utilice los botones con dígitos para ingresar la contraseña. Seleccione **Si** y presione **OK** para restablecer las configuraciones de fábrica o seleccione **No** y presione **OK** para regresar al menú anterior.

## 6. Sistema

Presione **OK** para mostrar la información sobre la versión del software.

## 7. Multimedia

Este menú contiene cuatro submenús: **Reproducir videos**, **Reproducir Música**, **Reproducir Fotos**, **Reproducir Texto**. (Ver Figura 4).

**Nota:** Para la función multimedia, su TV debe tener un dispositivo de almacenamiento USB (disco rígido extraíble, disco-u, etc). Para regresar al sistema de menú, presione **MENU** en el control remoto.

### Reproducir Videos

1. Seleccione **Multimedia > Reproducir Videos**, y presione **OK** para confirmar. Seleccione una unidad de disco y luego presione ▲/▼/◀/▶ para seleccionar todos los videos disponibles.
2. Resalte un video y presione **OK** para reproducirlo. Mientras se reproduce el video, presione el botón **VOL +/-** para ajustar el volumen, presione **A/T** para ir al video anterior o al próximo.

- Al comienzo de la reproducción, un menú de control (para que pueda verificar el estado de reproducción del video actual) se mostrará en la parte inferior de la pantalla. Este menú desaparece unos segundos después de que comience la reproducción del video. Para que se muestre el menú nuevamente, presione **MENU**. Para esconderlo inmediatamente, presione **MENU**. Presione ◀▶ para seleccionar los botones en el menú de control y presione **OK** para confirmar.

El menú incluye **Reproducir/Pausa, RW, FF, Anterior, Siguiente, Detener, Modo repetición** (Repetir todo, No repetir, Repetir Uno), Configurar A, Configurar B, Ninguno, Lista de reproducción, Información, Avance lento, Avanzar un paso, Ir a tiempo, Brillo, Contraste.

- Para salir del video actual y regresar al menú anterior, presione Return en el menú de control.

### Reproducir Música:

- Seleccione **Multimedia > Reproducir Música** y presione **OK** para confirmar. Seleccione una unidad de disco y luego presione ▲/▼/◀▶ para seleccionar todas las pistas musicales disponibles.
- Resalte una pista y presione **OK** para reproducir. La lista de reproducción aparecerá a la izquierda de la pantalla. Mientras se reproduce la pista, presione el botón **VOL +/-** para ajustar el volumen. Presione ◀▶ para ir a la pista anterior o a la siguiente.
- Al comienzo de la reproducción, un menú de control (para que pueda verificar el estado de reproducción de la pista actual) se mostrará en la parte inferior de la pantalla. Este menú desaparece unos segundos después de que comience la reproducción de la pista. Para mostrarlo nuevamente presione el botón **MENU**. Para esconderlo inmediatamente, presione **MENU**. Presione ◀▶ para seleccionar los botones en el menú de control y presione **OK** para confirmar. El menú incluye **Reproducir/Pausa, RW, FF, Anterior, Siguiente, Detener, Modo repetición** (Repetir todo, No repetir, Repetir Uno), Silencio, Lista de reproducción, Información, Ir a tiempo.
- Para salir de la pista actual y volver al menú anterior presione **EXIT** en el control remoto.

### Reproducir Fotos

- Seleccione **Multimedia > Reproducir Fotos** y presione **OK** para confirmar. Seleccione la unidad de disco y luego presione ▲/▼/◀▶ para explorar las vistas en miniatura de las imágenes y presione **OK** para confirmar.
- Durante la reproducción de la presentación de diapositivas, presione ▲/▼/◀▶ para ir a la imagen anterior o a la siguiente.
- Presione **MENU** para mostrar el menú de control. Presione ◀▶ para seleccionar los botones del menú y presione **OK** para confirmar. El menú de control incluye: **Reproducir/Pausar, Anterior, Siguiente, Detener, Rotar 90° derecha, Rotar 90° Izquierda, Música encendida, Lista de reproducción, Zoom in, Zoom out, Repetir todo, Repetir Uno, Brillo, Contraste, Información.**
- Para salir de la pista actual y regresar al menú anterior, presione **EXIT** en el menú.

### Reproducir Texto

Seleccione **Multimedia > Reproducir Texto** y presione **OK** para confirmar. Presione ▲/▼/◀▶ para seleccionar archivos o carpetas de archivos. El menú de Reproducir Texto incluye: **Página previa, Página siguiente, Anterior, Siguiente, Detener, Música encendida, Lista de reproducción, Información.** Presione **OK** para confirmar. Presione **EXIT** para regresar al menú anterior.

**Nota:** Algunos formatos pueden no ser reproducidos por el TV.

La compresión de formatos puede general dificultades en la reproducción.

## Selección de aplicaciones

### Notas:

- Las aplicaciones instaladas previamente no se pueden eliminar. Los íconos (independientemente del orden) que se detallan aquí pueden diferir del producto real. Para algunos modelos, algunos íconos no están disponibles. Otros íconos pueden verse según el modelo.
- Configure los ajustes de red antes de utilizar TV inteligente.
- Las fuentes no compatibles en el contenido del proveedor no se mostrarán normalmente.
- Puede haber respuestas lentas y/o interrupciones según las condiciones de su red.

Presione **Smart TV** en el control remoto para mostrar la página principal de **Sección de aplicaciones.**

## Todas las aplicaciones

Un atajo a todas las aplicaciones (Ver Figura 5) Presione **OK** para ingresar y encontrará todas las aplicaciones instaladas.

## Selección de aplicaciones

**You Tube** El sitio de videos compartidos más grande del mundo. Haga clic sobre el ícono y entre al sitio, puede ver una amplia variedad de videos.

### Opera TV Store

Una tienda única para adquirir aplicaciones web optimizadas que el espectador desee utilizar, una y otra vez.

### Facebook

Para ingresar a la aplicación de la red social de Facebook el cliente deberá chequear sobre el ícono y entrar a la aplicación. Los usuarios pueden navegar los contenidos y comunicarse en línea a través de la TV.

### Picasa

Picasa es un Software para buscar, editar y administrar fotos.

### Twitter

Twitter es una red social con una herramienta de micro-blog. Via Twitter, el cliente puede interactuar con amigos con publicaciones, actualizar blogs y seguir los blogs de otros amigos en la TV.

### Navegador Opera TV

El navegador Opera TV es un navegador especialmente desarrollado por Opera para televisores inteligentes. Haga clic en el ícono para ingresar a la página principal del buscador, puede ingresar la URL para buscar una página web. También puede agregar sus páginas web favoritas en la página principal.

## Funciones Especiales

### Ver y Compartir

Una aplicación ya instalada en su TV. Presione Smart TV en el control remoto para mostrar la página principal, seleccione Todas las aplicaciones, y luego presione **OK** para ingresar. Si conecta su TV a un dispositivo (computadora, teléfono inteligente, pad, etc) a la misma red local, puede visualizar la música, videos e imágenes del dispositivo en su TV.

Nota: Algunos dispositivos no son compatibles y otros modelos no tienen esta función. No podrá utilizar su CPU para compartir archivos con la TV.



## Función PVR (Grabación de Video Personal)

La función **PVR** permite grabar su programa favorito.

Antes de utilizar esta función, primero conecte un dispositivo de memoria **USB** en la unidad.

Presione **Option** en el control remoto y luego PVR.

Presione **OK** o el botón de dirección derecha para ingresar.

Presione

**Botón rojo** para comenzar la grabación, el archivo de grabación se guarda en una carpeta PVR en Multimedia Mis Videos y tendrá el nombre del número del canal;

**Botón verde** para detener la grabación manualmente; si la duración de la grabación finaliza la grabación se detendrá automáticamente.

**Botones de dirección izquierda / derecha / abajo / arriba** para ajustar la dirección de la grabación.

Durante la grabación, el mini panel de **PVR** se mostrará en la pantalla para indicar el proceso de grabación.

Para ver el programa grabado, salga del modo **Multimedia > Reproducir Videos**. Seleccione la carpeta **PVR** y seleccione el archivo de grabación relacionado. Presione **OK** para reproducir (Es igual que si graba un programa de radio digital)

### Notas:

- Solo disponible para canales digitales
- Solo compatible con un dispositivo de memoria USB con formato de archivo FAT32
- Antes de enchufar el dispositivo USB a la TV, asegúrese de haber hecho una copia de seguridad de los datos en el dispositivo para evitar que un mal funcionamiento del dispositivo provoque la pérdida de datos importantes.
- Cuando mayor sea el tamaño del dispositivo de memoria USB para la función PVR más tiempo tardará en grabar el programa.
- Si cambia de canal o de fuente de señal durante la grabación, guarde los datos de grabación y realice el cambio de canal o de fuente de señal.
- La unidad no puede reproducir archivos normales si los parámetros del archivo exceden las limitaciones del sistema, el formato de archivo no es compatible, el archivo está dañado o el archivo no se puede decodificar.
- No desenchufe el dispositivo de memoria USB cuando el sistema esté leyendo un archivo o transmitiendo datos; de lo contrario, el sistema o el dispositivo pueden dañarse.

## CAPÍTULO 3

## Otra Información

### SOLUCIÓN DE PROBLEMAS

La mayoría de los problemas que encontrará con su TV pueden corregirse consultando lo siguiente:

#### NO HAY IMAGEN, NO HAY SONIDO.

1. Verifique que las conexiones de los fusibles o el interruptor automático estén funcionando.
2. Enchufe otro dispositivo eléctrico en la misma salida para asegurarse de que está funcionando o encendido.
3. El enchufe de alimentación está haciendo falso contacto con la salida.
4. Verifique la fuente de señal.

#### NO HAY COLOR

1. Cambie el sistema de color
2. Ajuste la Saturación.
3. Pruebe otro canal. Puede estar recibiendo un programa en blanco y negro.

#### NO FUNCIONA EL CONTROL REMOTO.

1. Cambie las pilas por otras nuevas.
2. Las pilas no están colocadas correctamente.
3. No está conectada la alimentación principal.

#### SONIDO NORMAL, NO HAY IMAGEN

1. Ajuste el contraste y brillo
2. Puede haber fallas en la transmisión.

#### IMAGEN NORMAL, NO HAY SONIDO.

1. Presione el botón VOL+ para aumentar el volumen.
2. El volumen está silenciado, presione el botón MUTE para reestablecer el sonido.
3. Cambie el sistema de sonido.
4. Puede haber fallas en la transmisión

#### ONDAS DESORDENADAS EN LA IMAGEN

En general, es provocado por interferencia local, tal como vehículos, lámparas fluorescentes y secadores de cabello. Ajuste la antena para minimizar la interferencia.

#### PANTALLA EN BLANCO EN EL MODO VGA

Es posible que la TV no reconozca la resolución configurada en la PC. Seleccione la mejor resolución u otras resoluciones estándar del sistema Windows.

#### PUNTOS DE NIEVE E INTERFERENCIA

Si la antena está ubicada en la zona periférica de una señal de televisión donde la señal es débil, la imagen puede aparecer deteriorada con puntos. Cuando la señal es extremadamente débil, puede ser necesario instalar una antena especial para mejorar la recepción.

1. Ajuste la posición y orientación de la antena externa / interna.
2. Verifique la conexión de la antena.
3. Sintonice bien el canal.
4. Pruebe otro canal. Puede haber fallas en la transmisión.

#### IGNICIÓN

Aparecen puntos negros o rayas horizontales o la imagen se mueve o flota. En general, esto es provocado por interferencia del sistema de encendido de un automóvil, lámparas de neón, taladros eléctricos y otros dispositivos eléctricos.

#### FANTASMAS

Los fantasmas son provocados porque la señal de TV sigue dos caminos. Uno es el camino directo y el otro es reflejado desde edificios altos, colinas u otros objetos. Si cambia la posición o dirección de la antena, puede mejorar la recepción.

#### INTERFERENCIA DE LA FRECUENCIA DE RADIO

Esta interferencia produce ondas que se mueven o rayas diagonales y en algunos casos, pérdida de contraste en la imagen. Encuentre y elimine la fuente de interferencia de radio.

## Problemas y soluciones

**Nota:** Los problemas y soluciones 1 a 3 corresponden a los modelos de TV que tienen funciones de red, de modo que los usuarios que no tienen modelos de TV que funcionen con red pueden ignorarlos.

### 1. No se puede vincular la red.

- Verifique si su TV está conectada a la red;
- Reinicie su TV;
- Consulte con su proveedor del servicio de Internet para confirmar si es admitido el acceso de su router. Consulte el manual de funcionamiento de su router y active su función DHCP después de vincular la red a su TV.
- Asegúrese de que si su TV está conectada con el router, si el router está bien conectado y encendido, intente cambiar a un nuevo router y una nueva línea de red y utilice su PC para hacer una prueba. Si el problema persiste, consulte al Centro de atención al cliente.

### 2. Cómo utilizar la tarjeta de red inalámbrica.

- Cuando utilice la función WIFI, deberá insertar en su TV una tarjeta de red inalámbrica USB que deberá funcionar conjuntamente con su router inalámbrico y configure el router. Para conocer el modo de uso detallado, consulte la sección **Conexión de red**.

### 3. El video no se reproduce correctamente.

- Videos desde su disco Flash USB --- Es posible que la transmisión de datos o su flujo de código no se encuentre dentro de los formatos compatibles de su TV.
- Videos buscados en Internet o videos en línea.
  - a. Examine el ancho de banda de su red, que debe ser superior a 1Mbps para videos en línea y 2 Mbps para películas y programas de video de alta definición. Recomendamos un ancho de banda de red de 3 Mbps y que el servicio sea provisto por un operador de red importante.
  - b. La hora pico local de internet puede afectar el ancho de banda.
  - c. Compruebe si hay varias computadoras funcionando al mismo tiempo en la misma red en su casa, con determinadas descargas de BT de computadora o viendo un video en línea.
  - d. Es posible que el video tenga problemas y no que el problema sea de su TV o de su red, puede considerar que algún contenido no es apropiado para niños de 8 a 13 años sin supervisión. Lineamientos sobre violencia: Las representaciones de conflictos y/o agresión serán limitadas y moderadas; pueden incluir violencia física, de fantasía y sobrenatural. Otros lineamientos sobre contenido: Puede contener obscenidades leves poco frecuentes o lenguaje levemente sugestivo. Puede contener además breves escenas de desnudez.

### 4. Cuando se conectan dos discos duros móviles con la TV al mismo tiempo, a veces no los reconoce.

- Todos los discos duros móviles consumen mucha energía, que puede generar cortes en la electricidad propios. Recomendamos conectar solo uno o uno con bajo consumo de energía.

### 5. El video desde un disco duro móvil (USB) se reproduce sin sonido.

- El formato de audio del video en su disco duro móvil no es compatibles con el reproductor de la TV.

### 6. Algunos videos no se reproducen.

- Es posible que los formatos de los videos no sean compatibles con la TV, en especial los videos filmados con determinados tipos de cámara, en general con sus protocolos privados de formato, que no son compatibles con nuestra TV.

### 7. La reproducción de algunos videos se interrumpe en la mitad.

- Los videos pueden tener errores al copiarse o comprimirse, de modo que pueden detener automáticamente la reproducción.

### 8. ¿A qué le debo prestar atención cuando actualizo el software?

- Que no haya cortes de energía durante la actualización del software;
- Evitar operaciones con el control remoto durante la actualización de software;
- Tener paciencia, ya que el proceso de actualización de software puede tardar un tiempo prolongado.

### 9. No se ven cambios perceptibles en la interfaz de la TV después de actualizar el software.

- La actualización de software, en determinadas condiciones, no solo actualiza o agrega nuevas funciones sino que además mejora el rendimiento de la TV. Sin cambios perceptibles en la interfaz. Además, algunas veces, la interfaz de la TV puede permanecer intacta.

### 10. ¿Qué debo hacer cuando el proceso de actualización de software se detiene por un corte de electricidad repentino?

- Si está actualizando el software por USB, no desconecte la unidad USB de su TV y reinicie la TV para continuar con la actualización de software; Para la actualización de software por red, reinicie su TV y verifique que funciona correctamente.

### 11. Cuando conecto un dispositivo USB con anticipación en la TV, se muestra un mensaje que indica que no se detectaron dispositivos USB una vez que accedo al menú **Multimedia**, ¿por qué?

- Su disco duro móvil puede tener algún problema, o está dañado o le falta electricidad. Puede incrementar la alimentación insertando dos enchufes de un extremo del cable USB en la interfaz USB en forma simultánea.

Televisor LCD LED con sintonizador digital y soporte de mesa (panel integrado)

Marca / Modelos	L32D2730A	L40D2730A
Sonido	MTS (ESTEREO / MONO / SAP)	
Dimensión de la pantalla	32"	40"
Formato de pantalla	16:9	
Resolución Panel	1366*768	1920*1080
Parlantes	2	
Potencia de audio	2x5W	2x8W
Sistema de color TV Analógica	PAL-N/M, NTSC-M	
Sistema TV Digital	SATVD-T (ISDB-T)	
Recepción de canales	VHF: 2 al 13 UHF: 14 al 69 DTV: 7 al 69 CATV: 1 al 125	
Entradas	2 RF (75 ohms) Antena/Cable 1 Video compuesto AV compartido 1 Audio R/L 3 HDMI 1 USB 1 LAN	
Salidas	1 Audio R/L 1 Audio S/PDIF	
Tensión de Alimentación	100-240V~ 50/60Hz	
Consumo de energía	45 Watts	65 Watts
Dimensiones (An x Alt x Prof)(cm)	73,4x48x16	91,1x56,5x17,6
Peso	4,56 Kg. (aprox)	7,1 Kg (aprox)
Accesorios	Manual de Instrucciones en español (x1) Control Remoto Infrarrojo (x1) Tornillos (x7) Cable de alimentación (x1) Base (x1) Separador (x1) Cuello base (x1)	Manual de Instrucciones en español (x1) Control Remoto Infrarrojo (x1) Tornillos (x4) Cable de alimentación (x1) Soporte base (x2)

**DEPARTAMENTO DE SERVICIO TÉCNICO: Franklin 640 (C1405DEF) C.A.B.A. Tel. (011) 4983-7116/7722**  
**ESTE LISTADO PUEDE SER MODIFICADO SIN PREVIO AVISO - REVISIÓN AGOSTO DE 2014**

Para actualizar este listado y recibir asistencia on line regístrese en <http://postventa.radiovictoria.com.ar>.  
 La página le brinda un Servicio de Atención al Cliente práctico y eficaz.  
 Cuenta con acceso a información, preguntas frecuentes, consejos útiles y la posibilidad de registrar su producto y acceder a nuestro servicio de asistencias que incluye chat con un operador que lo asistirá en sus consultas.

PROVINCIA	TITULAR	LOCALIDAD	DOMICILIO	TELEFONO
Buenos Aires	BENITEZ JUAN CARLOS	9 DE JULIO	CORRIENTES 580	02317-424274
Buenos Aires	RODRIGUEZ BORIS ARIEL	ADOLFO GONZALES CHAVES	AMERICA 970	02983-481475
Buenos Aires	KRUG DANIEL ENRIQUE	ARRECIFES	SANTIAGO H. PEREZ 161	02478-453610
Buenos Aires	VALLE RICARDO ADOLFO	AZUL	URIBURU 163 PB	02281-432907
Buenos Aires	D'AMATO EDGARDO HUGO	BAHIA BLANCA	DONADO 540	0291-4523437
Buenos Aires	BARRIENTOS MIGUEL ANGEL	BAHIA BLANCA	UNDIANO 214	0291-4565647
Buenos Aires	BELEN HERNAN SAUL	BARADERO	BELGRANO 1702	03329-486248
Buenos Aires	GANDINI ALEJANDRO MIGUEL	BELEN DE ESCOBAR	DON BOSCO 747	0348-4421290 / 0348-4421295
Buenos Aires	BALANZAT JUAN CARLOS	BELEN DE ESCOBAR	IRIGOYEN Bernardo de (10) 309	0348-4428163
Buenos Aires	OYOLA AIRASCA ADRIAN C.	BELLA VISTA	AV.MATTALDI 1149	4666-0817
Buenos Aires	LLENDERROZOS OSCAR JOSE	BENITO JUAREZ	AV.CONSTITUCION 297	02292-454486
Buenos Aires	BANDER JORGE IGNACIO	BERISSO	CALLE 158 1071	0221-154884040 // 0221-4614984
Buenos Aires	SUBRERO DIEGO GUSTAVO	BOLIVAR	BO.BANCO PROVINCIA 21	02314-420715
Buenos Aires	DIAZ MAURO JAVIER	CAMPANA	AV.BALBIN 1068	03489-423155 // 03489-15657346
Buenos Aires	VICONDOA CLAUDIO OMAR	CARMEN DE ARECO	ALBERTI Y CTE ARECO 0	02273-442661
Buenos Aires	CIUCI GUSTAVO JOSE	CHASCOMUS	MACHADO 58	02241-425974
Buenos Aires	GONZALEZ GONZALO GERMAN	CHIVILCOY	SARMIENTO, Av. 208	02346-423998 / 434017
Buenos Aires	HEROLD MIGUEL OSCAR	DAIREAUX	LEVALLE Y URQUIZA 0	02316-454082
Buenos Aires	PEREZ JOSE MANUEL	DARREGUEIRA	ALSINA 597	02924-420713
Buenos Aires	BRUNO JOSE LUIS	DOLORES	BUENOS AIRES 395	02245-15426410
Buenos Aires	STAZZONI JESUS ABEL	FLORENCIO VARELA	AV.SAN MARTIN 2448	4237-2645
Buenos Aires	RIBOLINI YAQUELINE EDITH	FLORENCIO VARELA	BELGRANO 690	0810-999-3298 4287-0818
Buenos Aires	CASTEDO MARINA INES	GLEW	OBLIGADO Rafael 198	02224-420155 // 0800-666-4330 // 011-15-30664872
Buenos Aires	CASTEDO ANGEL JUSTO	GLEW	RAFAEL OBLIGADO 198	02224-420155 // 0800-666-4330 // 011-15-30664872
Buenos Aires	SIECOLA JORGE OSVALDO	GRAL. RODRIGUEZ	RIVADAVIA 532	0237-4850151
Buenos Aires	SAUCEDO GUSTAVO JAVIER	GRAND BOURG	AV.EL CALLAO 122	02320-439756
Buenos Aires	FIAMINGO TOMAS FRANCISCO	ISIDRO CASANOVA	MARCONI 3747	4694-6006 // 15-6909-9846
Buenos Aires	CACERES HECTOR OSCAR	JOSE CLEMENTE PAZ	ALTUBE José, Av. 2153	02320-573023 // 15-4997-7443 y radio ID 822*3094
Buenos Aires	SPIGA NESTOR MARIA	JUNIN	CTE. ESCRIBAO Y GANDINI	0236-4424676
Buenos Aires	MORGANTI WALTER ALBERTO	JUNIN	GENERAL PAZ 433	0236-4430670 / 4630678
Buenos Aires	DA TOS VIRGILIO D. E HIJO SH	LA PLATA	CALLE 68 1532	0221-4516021 // 4533618
Buenos Aires	LARRETAPE FERNANDO SERGIO	LINCOLN	AV.25 DE MAYO 298	02355-421816
Buenos Aires	PEREZ GUSTAVO ANIBAL	LOMAS DE ZAMORA	LAPRIDA Francisco N.1176 1178	4292-6168
Buenos Aires	DI GIACOMO RUBEN MARCELO	LOMAS DE ZAMORA	CASTRO Manuel 12	4243-0577
Buenos Aires	ATTENDANCE S.A.	LOMAS DE ZAMORA	HIPOLITO YRIGOYEN 9228	4239-2115 // 4292-8900
Buenos Aires	BRUERA JUAN CARLOS	LUJAN	LAVALLE 587	02323-426807
Buenos Aires	MORENO CLAUDIO RUBEN	MAR DE AJÓ	AV. LIBERTADOR 1124	02257-605432
Buenos Aires	GIACCO JULIO CESAR ANTONIO	MAR DE AJÓ	JORGE NEWBERY 1434	02257-421750
Buenos Aires	TURCUMAN CARLOS ALBERTO	MAR DEL PLATA	BOLIVAR 3056	0223-4940723
Buenos Aires	IGLESIAS MIGUEL ANGEL	MAR DEL PLATA	SALTA 3519	0223-4764918 / 4760108
Buenos Aires	GONZALEZ OSVALDO HECTOR	MAR DEL PLATA	CHILE 1273 TIMBRE 2	Taller: 0223-4747892 // Domicilio: 0223-4748010
Buenos Aires	TECNICENTRO SRL	MARCOS PAZ	MONTEAGUDO 208	0220-4770334
Buenos Aires	ROLDAN DANIEL ANIBAL	MARCOS PAZ	BARTOLOME MITRE 129	0220-4772250
Buenos Aires	HARGUINTEGUY NORBERTO EDER	MARIANO ACOSTA	HEREDIA 3556	0220-4992492 / 1556208883
Buenos Aires	TETELBOIN LEON	MERCEDES	CALLE 16 1100 ESQUINA 45	02324-423014
Buenos Aires	BERRADE RAMON HORACIO	MERLO	AVELLANEDA 640	0220-4821460
Buenos Aires	ESPINOLA HORACIO OSCAR	MIRAMAR	AV.26 1990 ESQ.39	02291-431196
Buenos Aires	VILLORDO CARLOS ALBERTO	MORENO	MERLO 2665	0237-4632118
Buenos Aires	QUEVEDO ALBA LILIANA	MORON	Ntra. S. del Buen Viaje 1222	4627-5656 // 4629-4565
Buenos Aires	GARCIA FLORENTINA LUISA	MUÑIZ	AV. PTE. PERON 649	4664-3646
Buenos Aires	CAMEJO HORACIO ENRIQUE	NECOCHEA	CALLE 63 1745	02262-426134
Buenos Aires	ORLANDO CARLOS	OLAVARRIA	9 DE JULIO 2657	02284-426484
Buenos Aires	CAMPOS OTAMENDI ALBERTO JULIO	PERGAMINO	DR.ALEM 758	02477-421177
Buenos Aires	BOFFA EZEQUIEL	PIGUE	AV.CASEY 967	02923-406811
Buenos Aires	ELECTRONICA GB S.R.L.	PILAR	RIVADAVIA 998	0230-4430443 // 0230-4426085
Buenos Aires	GONZALEZ FERNANDO ARIEL	PUNTA ALTA	HUMBERTO PRIMO 646	02932-431980
Buenos Aires	SCALZONE JUAN CARLOS	RAMOS MEJIA	SAN MARTIN, Grl. Av. 1421	4658-2555 // 4464-7071
Buenos Aires	PASCUALE MARCELO DAMIAN	SAN ANDRES DE GILES	Calle N° 28 RAWSON 1231	02325-440018
Buenos Aires	MANNO MIGUEL ANGEL	SAN ANTONIO DE ARECO	BELGRANO 343	02326-454214
Buenos Aires	AULETTA RICARDO ANGEL	SAN FERNANDO	PERON J. D.Tgrl. Av. 2102	4745-9834
Buenos Aires	GELSI SERGIO FABIAN	SAN FRANCISCO SOLANO	Calle N° 844 (J. López) 1823	4212-3063
Buenos Aires	F S S.R.L.	SAN FRANCISCO SOLANO	CALLE 847 2761	4213-0902 / 1554 / 3660
Buenos Aires	BASMADJIAN SERGIO LUIS	SAN ISIDRO	ITUZAINGO 133	4743-1086
Buenos Aires	PRESUTTI JOSE LUIS	SAN N. DE LOS ARROYOS	ALVAREZ 148	0336-4454729 / 4437634
Buenos Aires	PETROCELLI EDUARDO ENRIQUE	SAN N. DE LOS ARROYOS	GARIBALDI 672	0336-4432670
Buenos Aires	MENISALE ALBERTO RAUL	SAN PEDRO	BARTOLOME MITRE 1695	03329-425523
Buenos Aires	GIACCO JULIO CESAR ANTONIO	SANTA TERESITA	AV. 41 701 LOCAL 2	02246-520932
Buenos Aires	ROSSI RUBEN MARCELO	SARANDI	GÜEMES, Grl. 864	4265-2001 / 2229
Buenos Aires	FRANCO JORGE MIGUEL	TANDIL	9 DE JULIO 329	0249-4427017

PROVINCIA	TITULAR	LOCALIDAD	DOMICILIO	TELEFONO
Buenos Aires	LEVOTEC S.R.L.	TIGRE	CASTELLI 430	4005-0133
Buenos Aires	MILANESE JUAN CARLOS	TRENGUE LAUQUEN	MITRE 731	02392-432794 // 02392-15444975
Buenos Aires	SAINI SERGIO DANIEL	TRES ARROYOS	AV.BELGRANO 562	02983-427369
Buenos Aires	BALLESTEROS ALBERTO	VILLA BALLESTER	JOSE HERNANDEZ 3064	4767-2515 // 4768-5249
Buenos Aires	POZO FEDERICO WALTERIO	ZARATE	INDEPENDENCIA (46) 880	03487-433710
Capital Federal	SOLER COUTO DIEGO ALEJANDRO	BALVANERA	Gral J. de Urquiza 72 Dpto.2	200-88646 // 4812-4430
Capital Federal	ATTENDANCE S.A.	BELGRANO	AV.MONROE 3351	4548-0084 / 5574 / 0704 // 4585-4700
Capital Federal	RADIO VICTORIA FUEGUINA S.A.	CABALLITO	FRANKLIN BENJAMIN 640	4983-7722
Capital Federal	GATTUSO DEMETRIO	FLORESTA	ALBERDI JUAN B.3425	4619-1631/1265
Capital Federal	CIRILO JULIO	SAN TELMO	PERU 1223	4361-1758 / 1636 / 0538 / 0388 /9560/ 4300-1636
Capital Federal	MEDICINA ENRIQUE VICTOR	VERSALLES	JUAN A. GARCIA 5509	4568-0096 / 4648-0902
Catamarca	GANDINI GUSTAVO ADOLFO	San F. del Valle de Catamarca	SAN MARTIN 225	0383-4451498
Catamarca	COLOMBO ESTEBAN ALBERTO	San F. del Valle de Catamarca	AV. GUEMES 173	0383-4746588
Chaco	PARCELLIER RICARDO JOSE MARIA	GRAL JOSE DE SAN MARTIN	12 DE OCTUBRE 375	03725-420499
Chaco	HERNANDEZ JUAN CARLOS	PRESIDENCIA R. SAENZ PEÑA	Hipólito Yrigoyen 439 AV.2	0364-4423888 / 4421392
Chaco	BONACORSI MARIO EVARISTO	RESISTENCIA	AV.HERNANDARIAS 750	0362-154333798
Chaco	ACOSTA PEREZ JOSE CARLOS	RESISTENCIA	AV.SARMIENTO 1255	0362-4424257
Chubut	MONTICELLI EDUARDO JORGE	COMODORO RIVADAVIA	ALEM 145	0297-4442629 / 4462725 / 4474010
Chubut	STEFANO MARCELO PABLO	ESQUEL	BARTOLOME MITRE 738	02945-451457
Chubut	OSSO JUAN JESUS	PUERTO MADRYN	SARMIENTO 588	0280-4458439 / 15-4573506
Chubut	FERNANDEZ ADOLFO GUSTAVO	TRELEW	BRASIL 253	02804-427073
Córdoba	FERREYRA MANUEL JORGE	ALTA GRACIA	PRUDENCIO BUSTOS 26	03547-15591611 / 420614
Córdoba	ZAPATA VICTOR NOEL	ARROYITO	CARLOS FAVARI 945	03576-423868
Córdoba	CAGNOLO OSVALDO ALDO	BELL VILLE	N C MENDEZ 52	03537-417225
Córdoba	MIRANDA DIEGO ALBERTO	CORDOBA	ROSARIO DE SANTA FE 511	0351-4265124
Córdoba	GARCIA JORGE RUBEN	CORDOBA	ARMENIA 1807	0351-4510452
Córdoba	FROLA FABIAN GUSTAVO	CORDOBA	Jerónimo L. de Cabrera 693	0351-4712874 // 0351-152358079 SMS
Córdoba	CORDOBA MARIA DEL CARMEN	CORDOBA	BV. Los Granaderos 2347 L.1	0351-4761859/ 156761395
Córdoba	FERNANDEZ CANIGIA AGUSTIN	CORRAL DE BUSTOS	BV. FAUDA 59	03468-423240
Córdoba	ZAYA GUSTAVO ANGEL	JESUS MARIA	AV. JUAN B. JUSTO 1065	03525-400600
Córdoba	GAUNA DANIEL GERMAN	JUSTINIANO POSSE	P.GUTIERREZ 559	03537-430126
Córdoba	BRERO DANIEL HORACIO	LABORDE	AVELLANEDA 740	03537-461315
Córdoba	CARNERO ADRIAN ONOFRE	LABOULAYE	SARMIENTO 174	03385-421219
Córdoba	GERBAUDO SILVIO PEDRO	LAS VARILLAS	TUCUMAN 129	03533-420195
Córdoba	CAPALDI ABEL OMAR	RIO CUARTO	PAUNERO 832	0358-4623003
Córdoba	FERNANDEZ HECTOR HORACIO	RIO SEGUNDO	SANTIAGO SUD 1173	03572-422751
Córdoba	ROBOTTI VICTOR HUGO	RIO TERCERO	AV. PIO X 365	03571-423330
Córdoba	APICELLA ANTONIO BLAS	RIO TERCERO	AV. GRAL. SAVIO 18	03571-504727 // 03571-15536561 // 03571-15416365
Córdoba	CONTRERAS FERNANDO JULIAN	SALSIPUEDES	AV.SARMIENTO 217	03543-493000
Córdoba	NIVOLI RAMON JUAN A.	SAN FRANCISCO	GRAL.PAZ 123	03564-435499
Córdoba	CARRIZO GERARDO GABRIEL	SAN FRANCISCO	CORDOBA 457	03564-498079
Córdoba	ZARATE ANA LAURA	SANTA ROSA DE CALAMUCHITA	JOSE ADAN 250	03546-447711 // 03546-15477202 // 03546-490392
Córdoba	GOMEZ MAURICIO EZEQUIEL	VILLA CARLOS PAZ	SOLIS ESQ. URQUIZA 0	03541-15669093 // 03541-15676762
Córdoba	DIAZ JOSE DEL CARMEN	VILLA CARLOS PAZ	INDIA 2256	03541-428372
Córdoba	MIGNOLA ADRIAN AMADEO	VILLA MARIA	SAN JUAN 1799	0353-4523466
Corrientes	PORTILLO RICARDO LUIS	CORRIENTES	PLACIDO MARTINEZ 1402	0379-4430719 / 4230181
Corrientes	AYALA AUGUSTO	CORRIENTES	ESPAÑA 770	0379-4431320
Corrientes	MEZA ALFREDO ANTONIO	PASO DE LOS LIBRES	YATAY 2054	03772-635177
Entre Rios	AGUILAR CARINA ANDREA	COLON	25 DE MAYO 218 / 222	03447-424312
Entre Rios	CAPPELLO SILVINO	CONCEPCION DEL URUGUAY	J.J. DE URQUIZA 578	03442-427877
Entre Rios	DUS ANDRES DANIEL	CONCORDIA	URDINARRAIN 342	0345-4214473/423-0659
Entre Rios	WELIZKO JORGE FERNANDO	CRESPO	RIVADAVIA 922	0343-4951863
Entre Rios	CAMINOS PEDRO MARCIANO	GUALEGUAY	ALARCON MUÑIZ 206	03444-426842
Entre Rios	KROH ADALBERTO RUBEN	GUALEGUAYCHU	SANTIAGO DIAZ 22	03446-428380
Entre Rios	ZAPATA DANIEL FELIPE (Electrónica)	PARANA	GUALEGUAYCHU 422	0343-4320330
Entre Rios	FOLETTO HUGO RAMON	PARANA	FRANCISCO SOLER 2632	0343-4310922
Entre Rios	DELALOYE JULIO RICARDO	SAN JOSE	CETTOUR 1992	03447-470260
Formosa	MENDOZA ABEL	CLORINDA	B° 442 Viv. MZ.129 CASA 2 0	03718-424128
Formosa	GONZALEZ ALBERTO	FORMOSA	FOTHERINGHAM 1099	0370-4436973
Formosa	ELECTRONICA THOMPSON SRL	FORMOSA	Policia de Territorios Nac. 1064	0370-4430805 // 0370-154566469
Jujuy	MAMANI EDUARDO	LIB GRAL SAN MARTIN	TUCUMAN 279	03886-431812
Jujuy	ARRUETA BURGOS SANTOS P.	PERICO	E.ZEGADA 47	03888-4911696
Jujuy	CORONEL AMADO FELIPE	SAN PEDRO	BARTOLOME MITRE 451	03888-420969
Jujuy	MAZZEO NICOLAS	SAN SALVADOR DE JUJUY	SAN MARTIN 1084	03888-4222526
Jujuy	HUERTAS WALTER NESTOR V.	SAN SALVADOR DE JUJUY	SENADOR PEREZ 527	03888-4221806 / 15-580-6360
La Pampa	HAPPEL MIGUEL ANGEL	GENERAL PICO	CALLE 14 56	02302-430672 / 02954-435880
La Pampa	PANELLI ADRIAN OMAR	SANTA ROSA	1° DE MAYO 1258	02954-424377 / 02954-424148
La Pampa	HAPPEL MIGUEL ANGEL	SANTA ROSA	CORONEL GIL 591	02954-435880
La Pampa	GARCIA CARLOS ALBERTO	SANTA ROSA	AV.ROCA 179	02954-426602 / 426836
La Pampa	FORTE JORGE CARLOS	SANTA ROSA	PASTEUR 246	02954-437902
La Pampa	VILLARREAL MARIA ESTHER	TOAY	ZORZAL 5531	02954-15394360
La Rioja	GAETAN MARIA GABRIELA	CHILECITO	EL MAESTRO 190	03825-15416197
La Rioja	VASQUEZ GUSTAVO ROBERTO	LA RIOJA	ESPAÑA 450	0380-4465354 // 4434326
Mendoza	FISCHER OSCAR	GENERAL ALVEAR	PATRICIAS MENDOCINAS 144	02625-422295 / 15400157
Mendoza	VIDEO SISTEMAS S.A.	GODOY CRUZ	JUAN B.JUSTO 595	0261-4241111 / 4241137 / 4244459 / 4249601
Mendoza	CAIRO EDUARDO FAUSTINO	Libertador GRAL SAN MARTIN	O'HIGGINS (P.59) 285	0263-4423604
Mendoza	GOMEZ CARLOS LUIS	MALARGUE	AV. GRAL. ROCA 672 ESTE	0260-4471287 // 0260-154408206
Mendoza	DI GERONIMO ALEJANDRO	SAN RAFAEL	CARLOS W. LENCINA 50	0260-4425620
Mendoza	CUELLO ARNALDO ROBERTO	SAN RAFAEL	ALEM 458	0260-4434933 // 0260-4421264

PROVINCIA	TITULAR	LOCALIDAD	DOMICILIO	TELEFONO
Mendoza	CINTA DANIEL ALFREDO	SAN RAFAEL	CORONEL CAMPOS 690	0260-4447655
Misiones	RYSER FEDERICO ERNESTO	ELDORADO	C.M.DE ALVEAR 638	03751-423275
Misiones	PASTORI DANIEL ANTONIO	ELDORADO	POLONIA 24	03751-424014
Misiones	QUEL JUAN ERNESTO	JARDIN AMERICA	AV.LIBERTAD 591	03743-460195
Misiones	DEMITRENKO HECTOR RAUL	LEANDRO N ALEM	COMBATE DE OBLIGADO 247	03754-421236
Misiones	BOJARYN ANDRES	OBERA	GUILLERMO RUFF 805	03755-15650857
Misiones	FOUCE JUAN CARLOS	POSADAS	AV LOPEZ TORRES 2623	0376-4425921
Misiones	RODRIGUEZ RUBEN DOMINGO	PUERTO RICO	ALTE.BROWN 25	03743-476318
Neuquen	PEREZ OMAR	NEUQUEN	JUUJUY 78	0299-4432542
Neuquen	GATTI ELECTRONICA S.H.	NEUQUEN	JULIO A.ROCA 1124	0299-4431489 / 4434855
Neuquen	ROOSZ ALEXANDRA CRISTINA	SAN MARTIN DE LOS ANDES	PERITO MORENO 795	02972-425155
Neuquen	ESTRADA RODRIGO JAVIER	VILLA LA ANGOSTURA	LOS MAQUIS 98 LOCAL 2	0294-4494565
Rio Negro	SOCOLOVSKY CARLOS LEON	BARILOCHE	12 DE OCTUBRE 1575	0294-4430219
Rio Negro	SOTO ANDREA VIVIANA	GENERAL ROCA	SAN JUAN 1674	02984-427200 0810-222-7703
Rio Negro	CRAGNOLINI RODOLFO LUIS	GENERAL ROCA	BRASIL 1010	0298-4433178 // 0298-154744641
Rio Negro	BIASSONI RITA CRISTINA	RIO COLORADO	SAENZ PEÑA 297	02931-432688
Rio Negro	TRIEE ELECTRONICA SH	VIEDMA	ALEM 233	02920-420646
Rio Negro	CARRICAVUR ALBERTO OSCAR	VILLA REGINA	BELGRANO 184	0298-4461608
Salta	DONAT ELIO DANTE	ORAN	25 DE MAYO 40	03878-421790
Salta	CAMPOS CARLOS ARIEL	ROSARIO DE LA FRONTERA	SOLDADO SANGUINO 20	03876-483562
Salta	LOPEZ JOSE RAFAEL	SALTA	LERMA 489	03873-410746
Salta	DIAZ JOSE Y MAIDA ANTOUN S.H.	SALTA	GRAL. ALVARADO 920	0387-4317874
Salta	SUCESORES DE YEIZEL KATZ	TARTAGAL	ALBERDI 11	03873-422849
Salta	CARDONA MOISES	TARTAGAL	SARMIENTO 485	03873-423455
San Juan	INGEN S.R.L.	BARRIO RAWSON	AV. ESPAÑA 1920 SUR	0264-4281428 // 0264-154196919
San Juan	TOLEDO ELIO LUIS	SAN JUAN	Salta (N) 407	0264-4220210 / 4220618 / 4213684
San Luis	VALBUENA CESAR	MERLO	LOS ALMENDROS 255	02656-476466
San Luis	RIZZOTTO CARLOS ANTONIO	SAN LUIS	AV. ESPAÑA 831	0266-4351369
San Luis	VARGAS EDUARDO RUBEN	VILLA MERCEDES	PUEYRREDON 1176	02657-421934
Santa Cruz	APABLAZA WALTER ROGELIO	LAS HERAS	SAN MARTIN 1029	0297-154365683
Santa Cruz	BERRA OSCAR ALBERTO	PUERTO SAN JULIAN	ROCA 1173	02962-454177
Santa Cruz	D'AMELIO ANIBAL CARLOS	RIO GALLEGOS	RECONQUISTA 180 LOCAL 1	02966-15353832
Santa Cruz	REYNOSO ESTEBAN GERMAN	BARRANCAS	Aristóbulo del Valle 960 / 966	03466-420509
Santa Fe	POGGI HORACIO SEBASTIAN	CAÑADA DE GOMEZ	RIVADAVIA 1467	03471-422437
Santa Fe	ECHEGOYEMBERRY JORGE	CAPITAN BERMUDEZ	9 DE JULIO 312	0341-4913210
Santa Fe	GENRE MARCELO ANGEL	CARCARAÑA	AV. LA PLATA 1767	0341-4940434
Santa Fe	MARZIALETTI LEANDRO y ROSSO L.	CASILDA	Lisandro de la Torre2421	03464-427472
Santa Fe	MASEDO SEBASTIAN ALBERTO	LAGUNA PAIVA	SARMIENTO 1229	0342-4940145
Santa Fe	CUSSIT ELEODORO GUSTAVO	LAS TOSCAS	CALLE 15 446	03482-492377
Santa Fe	PACHECO SEBASTIAN ALEJANDRO	LOS QUIRQUINCHOS	URQUIZA 653	03465-462095 // 03465-15404325
Santa Fe	CROCCE MARIA JESUS DEL LUJAN	MACIEL	C. P. STELZER 977	03476-471560
Santa Fe	ZAMATTEO CLAUDIO OMAR	RAFAELA	BV.ROCA 475	03492-422292 / 437656 / 502292
Santa Fe	MAINA FEDERICO RUBEN	RAFAELA	PELLEGRINI 86	03492-570068
Santa Fe	SPONTON ALFREDO ADOLFO	RECONQUISTA	HEBEGGER 1516	03482-421523
Santa Fe	ORZAN SILVINA ELISABET	RECONQUISTA	SAN MARTIN 1520	03482-424493 / 03482-15419851
Santa Fe	SIRNA CARLOS ROBERTO	ROSARIO	PARAGUAY 1374	0341-4260769 4263328
Santa Fe	DOMINGUEZ GERARDO RAUL	ROSARIO	AV.FRANCIA 1380	0341-4302811
Santa Fe	BONGELLI VERONICA DANIELA	ROSARIO	RODRIGUEZ 302	0341-2432632
Santa Fe	ACHILLI ERNESTO	ROSARIO	1º DE MAYO 2356	0341-4827973
Santa Fe	FEDELE OMAR EMILIO	SAN JORGE	MITRE 979	03406-443363
Santa Fe	PESIRI ANTONIO ALBERTO	SANTA FE	DR.ZAVALLA 2664	0342-4557889 // 0342-155359799
Santa Fe	GALVEZ ALBERTO ESTEBAN	SANTA FE	AV.FACUNDO ZUVIRIA 5321	0342-4841001
Santa Fe	GAGLIARDI SEBASTIAN JOSUE	SANTA FE	9 DE JULIO 2785	0342-4520804 / 4533563
Santa Fe	BROSSIO O. y BLAZQUEZ A. D. SH	SANTO TOME	FALUCHO 2201 2213	0342-4751528
Santa Fe	DEGIOVANNI CARLOS ALBERTO	VENADO TUERTO	HIPOLITO YRIGOYEN 1289	03462-424613 / 463548
Santa Fe	CASARINI PEDRO DAVID	VENADO TUERTO	MITRE 505	03462-463588 // 03462-463587
Santa Fe	BAN FELIX O. y ARECCO R. S.H.	VENADO TUERTO	HIPOLITO IRIGOYEN 1512	03462-424061
Santiago del Estero	KOPOVOY WALTER EMMANUEL	QUIMILI	Belgrano e Indep. 0 3º cuadra	03843-422598 // 03843-15401358
Santiago del Estero	LOUTFI ELISA	SANTIAGO DEL ESTERO	RIVADAVIA 833	0385-4213872
Tierra del Fuego	RADIO VICTORIA FUEGUINA S.A.	RIO GRANDE	Combate de Montevideo 755	02964-422117 / 02964-426329
Tucumán	GRAMAJO JORGE JULIO	CONCEPCION	JOAQUIN V.GONZALEZ 754	03865-423336 / 03865-15690596
Tucumán	GONZALEZ DIEGO CARLOS A.	CONCEPCION	BELGRANO 268	03865-421202 / 15626650
Tucumán	CABANAY JOSEFA ANGELA	CONCEPCION	LAMADRID 290	03865-424666
Tucumán	PALMERA BUSINESS S.R.L.	SAN MIGUEL DE TUCUMAN	AV. BELGRANO 1794	0381-4330128 // 4238086

## CERTIFICADO DE GARANTÍA

### DISTRIBUYE Y GARANTIZA: RADIO VICTORIA FUEGUINA S.A.

Tte. Gral J.D. Perón 2825 (C1198AA) CABA

### FABRICA: RADIO VICTORIA FUEGUINA S.A.

Combate de Montevideo N° 755 - C.P. (9420) Río Grande Provincia de Tierra del Fuego, Antártida e Islas del Atlántico Sur.

### DEPARTAMENTO DE SERVICIO TÉCNICO:

Franklin 640 - (C1405DEF) CABA Tel. (011) 4983-7116/7722

**ESPECIFICACIONES TÉCNICAS Y DE USO:** Para una información más detallada de las especificaciones técnicas y modo de uso de su equipo, remitirse al manual de instrucciones adjunto.

### CONDICIONES DE INSTALACIÓN NECESARIAS PARA SU FUNCIONAMIENTO:

Remitirse al Manual de instrucciones adjunto.

### CONDICIONES DE VALIDEZ DE LA GARANTÍA:

**RADIO VICTORIA FUEGUINA S.A.** garantiza que el equipo será reparado sin cargo en nuestro Departamento de Servicio Técnico o en los Servicios Técnicos autorizados. A tales efectos, es imprescindible que:

- 1- La fecha de compra figure junto con el sello y firma de la casa vendedora en el presente certificado.
- 2- El presente certificado no se encuentre alterado bajo ningún concepto y en ninguna de sus partes.
- 3- El comprador original acredite su calidad de tal exhibiendo la factura original con fecha de compra.
- 4- El comprador cumpla con las condiciones de uso e instalación necesarias.

### Dejamos expresamente declarado que:

**A-** No se autoriza a persona alguna para que contraiga en nombre de **RADIO VICTORIA FUEGUINA S.A.** ninguna otra obligación que las que aquí se consignan, ni que modifique las mismas.

**B-** No se encuentran amparadas las reparaciones de defectos originados en causas no inherentes al diseño o fabricación del equipo, tales como:

El transporte en cualquiera de sus formas, entregas o mudanzas, inundaciones, incendios o terremotos, agentes eléctricos externos, altas o bajas tensiones, abuso o mal manejo, uso impropio o distinto del uso doméstico, daños debidos a insectos, roedores, líquidos, sulfatación de pilas u otros agentes extraños, elementos o conjuntos forzados y/o sucios, intervención de personal no autorizado por **RADIO VICTORIA FUEGUINA S.A.**, Deterioro de los indicadores originales de la marca, del modelo y del N° de serie y de cualquier hecho de fuerza mayor o caso fortuito, no siendo esta enumeración taxativa.

Tampoco se encuentran amparados los deterioros aparentes o manifiestos de la unidad, una vez que el comprador expresó conformidad con la entrega del producto, firmando en prueba de ello.

**C-** No están cubiertos por esta garantía los siguientes casos: Los daños ocasionados al interior y/o exterior del gabinete. Las roturas, golpes o rayaduras causadas por caídas o traslados. Reemplazo de lámparas o fusibles quemados. Roturas o desgastes de bandejas o accesorios del gabinete. Los daños o fallas ocasionadas por deficiencias o interrupciones del circuito de alimentación eléctrica, o defectos de instalación o por intervenciones no autorizadas.

**D-** Cualquier cuestión judicial que pudiera dar lugar la presente, será resuelta ante la justicia ordinaria de la Capital Federal.

**RADIO VICTORIA FUEGUINA S.A.** no asume responsabilidad alguna por los daños personales o a la propiedad que pudieran causar la mala instalación o uso indebido del equipo, incluyendo esto último la falta de mantenimiento.

**RADIO VICTORIA FUEGUINA S.A.** asegura que este equipo cumple norma de seguridad eléctrica (IRAM 4029).

**PLAZO:** Por el término de 1(un) Año a partir de la fecha de compra acreditada por la factura original.

Este certificado de garantía es válido únicamente en la República Argentina.

## ATENCIÓN DEL SERVICIO TÉCNICO.

Dirigirse a nuestro departamento de Servicio Técnico: Franklin 640 (1405) CABA.

Tel. (011) 4983-7116/7722 o a un Servicio Técnico Autorizado por **RADIO VICTORIA FUEGUINA S.A.** los cuales figuran en listado adjunto

- Durante la vigencia de esta garantía los gastos de traslado, etc., se regirán por la ley N° 24240 y la resolución ex SCI N° 495/88.

Para información sobre la venta de repuestos dirigirse a nuestro departamento de Servicio Técnico: Franklin 640 (1405) CABA. Tel. (011) 4983-7116/7722.

**RADIO VICTORIA FUEGUINA S.A.** se compromete a cumplir la garantía de su equipo dentro de los 90 (noventa) días posteriores a su pedido, siempre que no medien causas ajenas o de fuerza mayor, no atribuibles a la empresa prestataria de la obligación.

No se encuentran amparadas las aplicaciones incluidas en el televisor cuando sus inconvenientes surjan por modificaciones unilaterales de su software efectuadas por su Titular o por quien desarrolla el software.

Toda intervención de nuestro Departamento de Servicio Técnico o de un Servicio Técnico Autorizado, realizada a pedido del comprador dentro del plazo de garantía, que no fuera originada por falla o defecto alguno cubierto por este certificado, deberá ser abonado por el interesado de acuerdo a la tarifa vigente.

NOMBRE DEL PROPIETARIO: .....

DOMICILIO: .....

TEL. ....

FECHA DE VENTA ..... FACTURA N° .....

FIRMA Y SELLO DE LA CASA VENDEDORA .....

N° DE SERIE:

7012903-A