

TCL

GentleCool Series

Smart Air, Soft Care



MANUAL DE OPERACIÓN, INSTALACIÓN, USO Y MANTENIMIENTO

Acondicionador de Aire Split dividido para montaje de pared FRIO / CALOR

TACA-2700FCSA/TPRO INV

TACA-3200FCSA/TPRO INV

TACA-5250FCSA/TPRO INV

TACA-6700FCSA/TPRO INV



Por favor, lea este manual detenidamente antes de hacer funcionar la unidad.
El conocimiento del correcto uso del aparato brindará mayor seguridad y un funcionamiento óptimo más prolongado.
Guarde este manual en un lugar seguro para futuras referencias.
Imagen con fines ilustrativos, puede diferir del producto.

INDUSTRIA ARGENTINA

● Precauciones de Seguridad	4
● Normas de Seguridad y Prohibiciones	5
● Identificación de partes	6
● Visor de la unidad interior	7
● Funciones “Emergencia” y “Autorestart”	7
● Control Remoto	8
● Modos de funcionamiento	9
● Protecciones	15
● Manual de instalación	16
● Mantenimiento	25
● Análisis de problemas	26
● Listado de Servicios Técnicos Autorizados	27
● Garantía	31

De acuerdo con la política de mejora continua de producto por parte de nuestra compañía, las características estéticas y dimensionales, datos técnicos y accesorios de este aparato puede ser modificado sin previo aviso.

PRECAUCIONES DE SEGURIDAD

La operación incorrecta debida a obviar las siguientes instrucciones pueden causar lesiones y/o daños. La importancia de las mismas son clasificadas por las siguientes indicaciones.

PELIGRO: Indica posibilidad de muerte o lesiones graves.

PRECAUCIÓN: Indica lesiones o daños a la propiedad.

PRECAUCIÓN

- Lea atentamente este manual antes de instalar y usar esta unidad.
- Durante la instalación de las unidades interior y exterior se debe impedir el acceso al área de trabajo a los chicos. Podrían producirse accidentes indeseables.

- Verifique que el tomacorriente se encuentre accesible para su desconexión y que además sea el adecuado para la ficha de conexión. En caso que no lo sea deberá cambiar el tomacorriente por uno adecuado al consumo de su unidad.

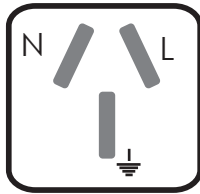

- Asegúrese que la unidad exterior se encuentre firmemente fijada por bulones al piso o soporte de pared.
- Controle que no entre aire al sistema refrigerante y que no se produzcan pérdidas de refrigerante cuando el equipo se cambie de lugar.
- Luego de instalar la unidad realice un ciclo de prueba a fin de asegurar el funcionamiento y tome nota de los parámetros de operación.
- Verifique los cables y tuberías de conexión cuidadosamente, asegúrese de que los mismos estén correctos y sólidos antes de conectarlos a la fuente de alimentación.
- **No elimine el fusible de la placa por ningún motivo.**
- Se deberá proveer a la instalación una adecuada protección de sobrecargas, teniendo en cuenta la corriente máxima.
- Asegúrese que la tensión de línea coincida con la de la placa de identificación. Mantenga los contactos limpios. Inserte la ficha firme y correctamente dentro del tomacorriente, eliminando el riesgo de shock eléctrico o fuego debidos al contacto insuficiente.
- Controle que el equipo se encuentre correctamente conectado a tierra.
- Algunos modelos están provistos con enchufes de 20A, que difieren en las dimensiones de las espigas de conexión. Deben estar conectados a un tomacorrientes apto para 20A. De ser necesario consulte a un electricista idóneo.

- Los materiales de embalaje son reciclables y deben ser depositados en contenedores de basura separados.
- Utilice este Acondicionador de Aire de acuerdo a las instrucciones de este manual. Estas instrucciones no cubren todas las situaciones y condiciones posibles. Como en cualquier electrodoméstico, debe usarse el sentido común y precauciones para la instalación, operación y mantenimiento.
- Esta unidad debe instalarse de acuerdo a las normas y aplicaciones que rijan en el lugar de su emplazamiento.
- Antes de acceder a los terminales eléctricos de ambas unidades, asegúrese de desconectar toda fuente de energía eléctrica al mismo.
- No trate de instalar este aparato por usted mismo. Siempre contacte a un técnico instalador especializado.
- Este aparato no está diseñado para el uso por personas, inclusive niños, con capacidades físicas, sensoriales o mentales reducidas, o por falta de experiencia y conocimiento, a menos que hayan sido supervisados o instruidos acerca del uso por personas responsables de su seguridad.
- No desconecte la ficha del aparato mientras se encuentra funcionando, ya que podría causar chispa y peligro de incendio.
- No dirija la salida de aire directamente hacia las personas, La exposición directa y prolongada al aire frío podría ser perjudicial para su salud.
- Solo permita la reparación de su unidad por técnicos autorizados. La incorrecta manipulación de la unidad puede exponer al usuario a riesgos de electrocución, etc., además de invalidar la garantía.
- Las baterías del control remoto deben ser recicladas o desechadas de forma adecuada.
- Este aparato ha sido diseñado para acondicionar ambientes domésticos y no debe ser usado para otros propósitos como secado de ropa, enfriar alimentos, etc.
- No utilice la unidad si no tiene montado el filtro de aire. Esto ocasionaría una acumulación de polvo en el interior de la unidad posibilitando el fallo del equipo.
- Asegúrese que el equipo se encuentre desconectado de la red eléctrica antes de realizar alguna operación de limpieza o mantenimiento.

PRECAUCIONES DE SEGURIDAD

PRECAUCIÓN

- También recomendamos desconectarlo si el equipo no va a ser usado por un período de tiempo prolongado.
- Si siente olor a quemado o el aparato emite humo, desconecte inmediatamente la energía eléctrica y llame a un Centro de Servicio.
- Los materiales de embalaje son reciclables y deben ser depositados en contenedores de basura separados. Cuando el equipo llegue al final de su vida útil, remítalo a un centro de recolección especializado para su disposición.
- El usuario es responsable por la instalación del aparato por un técnico idóneo, quien debe controlar la puesta a tierra de acuerdo a la legislación vigente, e instalar un protector termomagnético en la línea de alimentación. Una instalación defectuosa invalidará la garantía del equipo.
- Los deflectores de aire deben ser direccionados hacia arriba en refrigeración y hacia abajo en calefacción.
- Para prevenir posibles fallas, seleccione la temperatura más adecuada.
- No coloque objetos de valor debajo de la unidad interior/exterior luego de ser instalada.
- Es posible que la unidad no alcance la temperatura seleccionada cuando en el ambiente se encuentren muchas personas o artefactos que generen calor. Asimismo, esto también se puede manifestar cuando se seleccionan temperaturas frías en el modo Frío o temperaturas calientes en modo Calor en función que la carga térmica que puede resultar superior a la capacidad de la unidad.
- No tocar las válvulas luego de un tiempo prolongado de uso. Esto podría ocasionar quemaduras, lastimaduras o un mal funcionamiento de la unidad.
- Apague la unidad con el control remoto antes de cortar la fuente de alimentación.
- Si el equipo es instalado en un ambiente sin posibilidad de ventilación, deben tomarse precauciones para prevenir pérdidas de gas refrigerante.

NORMAS DE SEGURIDAD Y PROHIBICIONES

PELIGRO

- No comprima, estire o doble excesivamente el cable de alimentación. Esto podría ocasionar riesgos eléctricos a las personas y peligro de incendio. **Llame únicamente a un técnico especializado para que reemplace el cable.**
- No use alargues o fichas múltiples para conectar el equipo.
- No toque el equipo cuando se encuentre descalzo o con el cuerpo húmedo.
- No obstruya la salida o entrada de aire tanto en la unidad interior como en la exterior. Esto producirá una reducción en su eficiencia, y la posibilidad de falla o daño de la unidad.
- Evite que el flujo de aire incida sobre estufas o quemadores de gas.
- Los niños deben ser supervisados para asegurar que no jueguen con el aparato.
- De ninguna manera altere las características del equipo. Esto ocasionará la caducidad de la Garantía.
- No instale la unidad en ambientes donde el aire contenga gases, aceites, sulfuros o cerca de fuentes de calor.
- Se aconseja para los electrodomésticos que tengan una corriente de fuga mayor a 10mA, que la instalación posea un dispositivo diferencial residual con una corriente no superior a 30mA.
- No deje puertas o ventanas abiertas cuando el equipo está funcionando.
- No dirija el flujo de aire directamente sobre plantas o animales.
- No deposite objetos sobre las unidades interior y exterior del equipo.
- No inserte varillas u objetos similares dentro del aparato. Esto además de producir daños al equipo, puede producir daños a las personas.
- Al llevar a cabo la conexión de tuberías, tenga cuidado de no dejar aire en el ciclo de refrigeración. De lo contrario causará baja capacidad, presión alta anormal en el ciclo de refrigeración y eventuales explosiones y lesiones.

IDENTIFICACIÓN DE LAS PARTES

UNIDAD INTERIOR

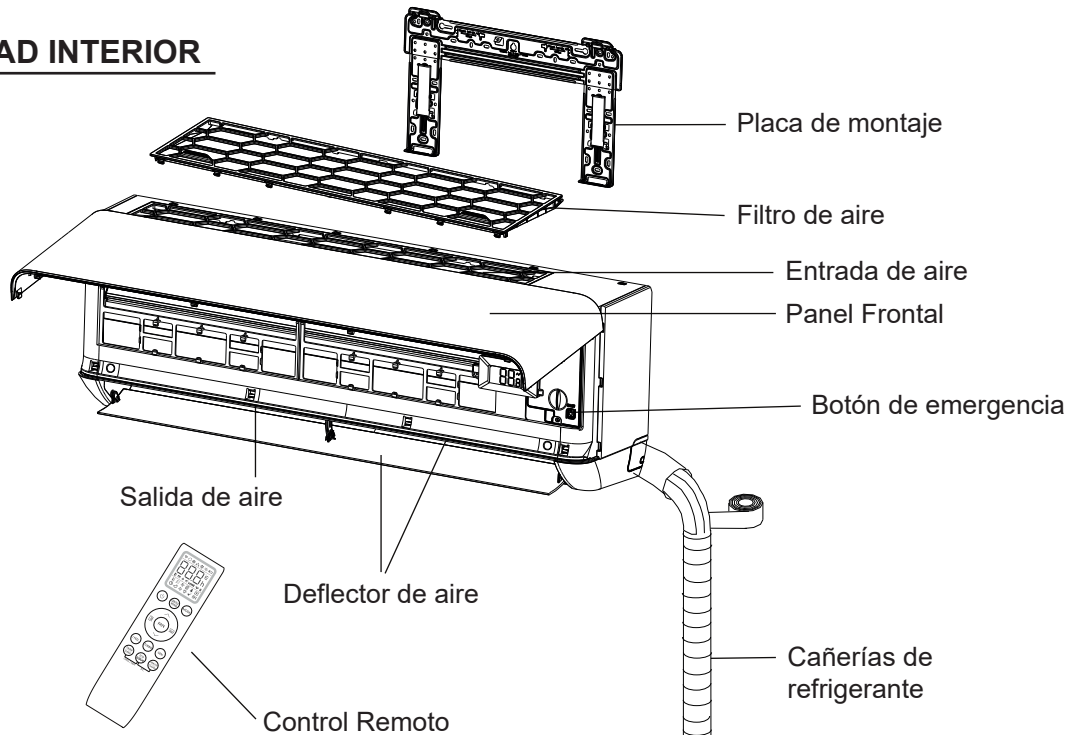

UNIDAD EXTERIOR

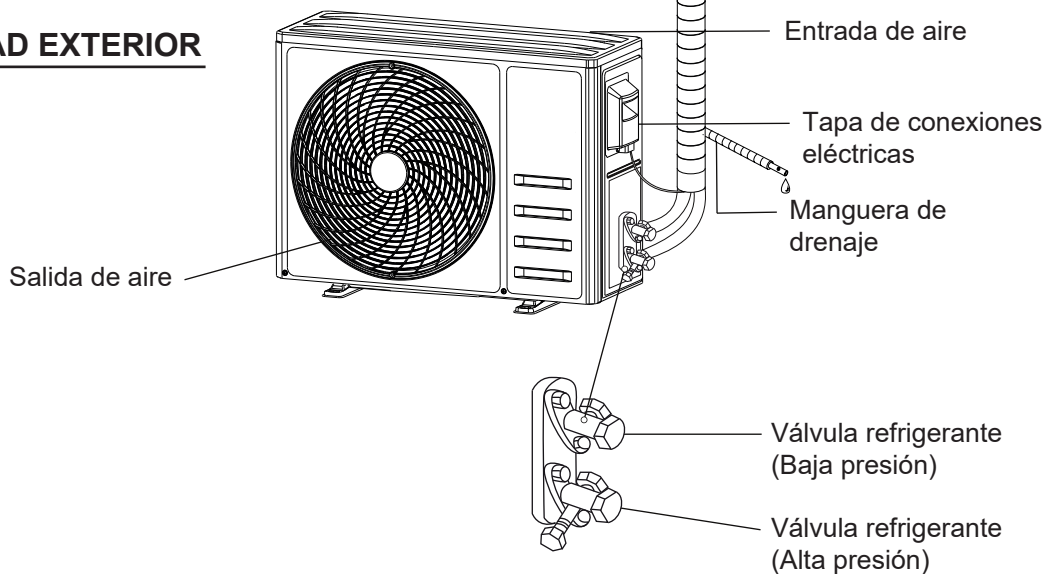

- 1- La interconexión de los circuitos refrigerantes debe realizarse con cañerías de cobre puro.
- 2- La unidad interior debe instalarse sobre una pared de la habitación a acondicionar.
- 3- La unidad exterior debe instalarse sobre el piso o sobre una pared soportado por ménsulas adecuadas.
- 4- Los datos técnicos del equipo se encuentran impresos sobre las etiquetas colocadas en ambas unidades.
- 5- El control remoto ha sido diseñado para un fácil y rápido uso.

NOTA:

La ilustración de esta página corresponde a un modelo genérico de acondicionador de aire. En consecuencia, el aspecto de su unidad puede no coincidir con el aquí mostrado.

VISOR DE LA UNIDAD INTERIOR



Nº	Indicador	FUNCIÓN
1	88	Temperatura seleccionada.
2	🕒	Modo TIMER activado.
3	🌙	Función Sleep activada (Sueño).

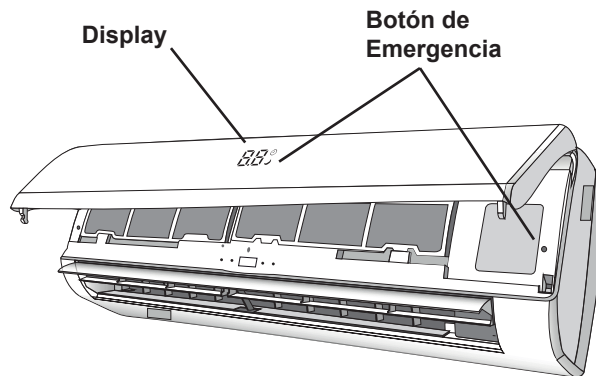

Operación de emergencia

Si se pierde el control remoto o por alguna razón el mismo no funciona, proceda de la siguiente manera:

- 1- Si presiona el botón una vez (un beep) el equipo funcionará en la función de refrigeración forzada.
- 2- Si presiona el botón dos veces (dos beep), el equipo funcionará en la función de calefacción forzada.
- 3- Para apagar la unidad solo debe pulsar el botón una vez más (se escuchará un beep largo). Luego de 30 minutos de trabajar en la función forzada, el equipo pasará automáticamente a la función **AUTO**. (Esta función se explica en la página 13)

⚠️ **NOTA:**

La forma y posición del botón de emergencia puede variar de acuerdo al modelo, pero la función es la misma.

Función de reencendido automático (Auto restart)

Esta función viene preestablecida de fábrica.

Con esta función el equipo mantiene en su memoria las funciones y valores programadas para seguir funcionando en estas condiciones luego de un corte de energía. Una vez reestablecida la alimentación, la unidad se encenderá automáticamente.

⚠️ **NOTA:**

Tener en cuenta que esta función no se puede desactivar.

Por lo que deberá asegurarse de desenchufar el equipo si se llegara a cortar la luz cuando esté en funcionamiento para que el mismo no se encienda automáticamente si el usuario no se encuentra en la habitación.

Utilizado para ajustar la temperatura de habitación, el temporizador y la hora.

CONTROL REMOTO



Encendido / Apagado del equipo.

GENTLE WIND

Activa la función Gentle Wind Solo en algunos modelos)

FAN

Ajusta la velocidad del ventilador: auto, mute, baja, medio-baja, medio-alta, alta o Turbo.

OSCILACIÓN

Para ajustar el flujo de aire verticalmente (Cuando esta función esté incluida).

I FEEL

Activa la función I FEEL.

TURBO

Enciende / Detiene la función TURBO.

TIMER / SLEEP

Enciende/ detiene la función TIMER y SLEEP.

ECO / DISPLAY

Enciende/ detiene el modo ECO y Enciende / Apaga el display del frente. (Solo en algunos modelos)

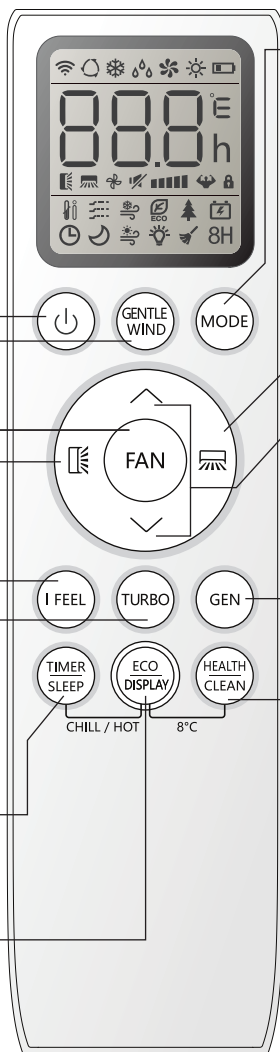

MODE

Selecciona el modo de funcionamiento: AUTO, COOL, DRY, FAN, HEAT.

OSCILACIÓN LATERAL

Para ajustar la dirección del flujo de aire horizontalmente. (Cuando esta función esté incluida).



Utilizado para ajustar la temperatura de habitación, el temporizador y la hora.

GEN

Enciende / Detiene la función GENERATOR.

HEALTH / CLEAN

Enciende/ detiene la función HEALTH y la función Auto Limpieza. (Solo en algunos modelos).

TIMER / SLEEP + ECO / DISPLAY

Enciende/ detiene la función CHILL WIND o HOT WIND. (Solo en algunos modelos)

ECO / DISPLAY + HEALTH / CLEAN

Enciende/ detiene la función 8H. (Solo en algunos modelos)

Símbolos de indicación en LCD:

Indicador de modo AUTO

Indicador de modo REFRIGERACIÓN

Indicador de modo DESHUMIDIFICACIÓN

Indicador de modo VENTILACIÓN

Indicador de modo CALEFACCIÓN

Indicador del estado de batería

Indicador de Temperatura seleccionada / Tiempo seleccionado

Indica modo deflector de aire activado (SWING)

Indica modo MUTE

Indicador de velocidad del ventilador

Indica modo AUTO del ventilador.

Indica modo TURBO.

Indica bloqueo de teclado.

Indica modo I FEEL.

Indica modo GENTLE WIND.

Indica modo CHILL WIND.

Indica modo ECO.

Indica modo HEALTHY.

Indica modo GENERATOR MODE.

Indica temporizador (TIMER) activado

Indica modo SLEEP.

Indica modo HOT WIND.

Indica modo de iluminación del DISPLAY.

Indica modo CLEAN.

Indica modo 8°C activado.

△ La apariencia y algunas funciones del control remote pueden variar de acuerdo a los diferentes modelos.

△ La forma y ubicación de algunos botones podrían variar de acuerdo al modelo, pero su función es la misma.

△ La unidad confirmará la recepción de la señal con un beep cuando se presionan los botones.

△ Algunas funciones podrían no trabajar en su acondicionador de aire. Podría escuchar el beep de recepción de señal cuando presiona los botones pero el equipo no responda.

Deslice la tapa del compartimiento de las baterías en el sentido indicado por la flecha. Inserte las 2 baterías asegurándose de colocarlas en el sentido correcto de acuerdo con la polaridad.

Vuelva a colocar la tapa de las mismas deslizándola.

⚠ Use 2 pilas LR03 AAA (1,5V). No utilice pilas recargables. Reemplace las pilas por unas nuevas del mismo tipo cuando el display del control no se visualice correctamente. Deposite las pilas usadas en lugares adecuados.

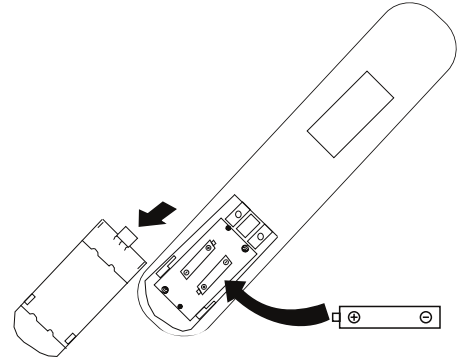

Indicaciones de uso operativo:

- Dirija el control remoto en línea recta hacia el receptor frente del equipo.
- El alcance máximo del control remoto puede llegar a ser de 8 metros con un ángulo máximo de 30°.
- Verifique que no existan objetos entre el control remoto receptor del equipo.
- Nunca deje expuesto el control remoto a los rayos solares.
- Mantenga el control remoto alejado de su TV u otros artefactos eléctricos.

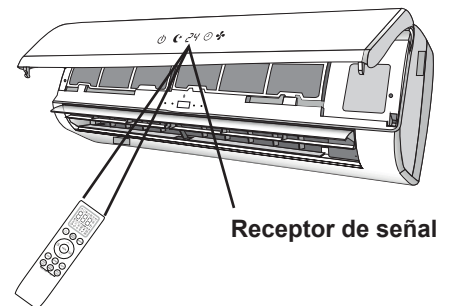

MODOS DE FUNCIONAMIENTO

⚠ **ATENCIÓN:** Para un uso más racional y eficiente de la energía eléctrica, se recomienda no programar la temperatura de refrigeración por debajo de los **24°C** y en calefacción por encima de los **20°C**. Como así también realizar periódicamente la limpieza de los filtros de aire y mantenimiento adecuado de la unidad.

Su acondicionador de aire se encuentra diseñado para crear condiciones climáticas confortables para personas dentro de un ambiente.

Este puede enfriar, deshumidificar (y calentar el aire en los modelos frío-calor) en forma totalmente automática.

El aire es aspirado por el panel frontal y pasa a través de los filtros, los que retienen el polvo del aire. Luego es dirigido a través del intercambiador de calor, donde es enfriado y deshumidificado o calentado. El calor y humedad removidos del aire son enviados al exterior del ambiente.

Una vez tratado, el aire es devuelto a la habitación. La dirección de salida de aire es regulada por los deflectores horizontales motorizados y los verticales de movimiento manual.

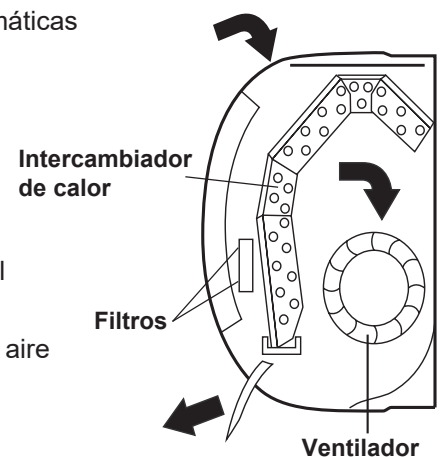

MODOS DE FUNCIONAMIENTO

Encendido / Apagado del equipo

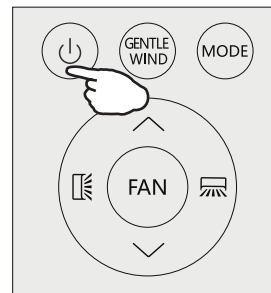

Presione el botón  para encender o apagar el equipo.



Modo Frío

Esta función habilita al equipo a enfriar la habitación al mismo tiempo que reduce la humedad del aire.



Para activar esta función, presione el botón  hasta que el símbolo  se muestre en la pantalla.

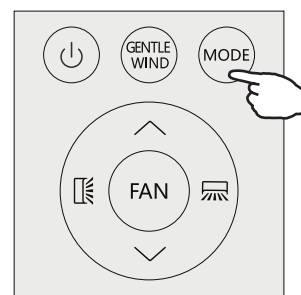

Con los botones  y  seleccione la temperatura deseada de la habitación.





Modo Calefacción

Esta función habilita al equipo a calentar el aire de la habitación.

Para activar la función CALEFACCIÓN, presione el botón  hasta que el símbolo  aparezca en el display.

Con los botones  y  seleccione la temperatura deseada de la habitación

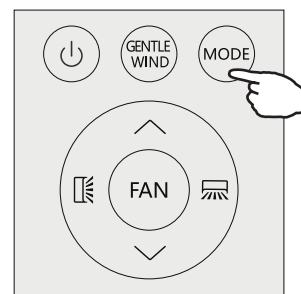

 Este aparato incorpora la función **HOT START**, la que demora unos segundos el flujo de aire para asegurar que el mismo siempre salga a una temperatura apropiada.

 En este modo el aparato puede activar el ciclo de descongelamiento, que es necesario para liberar la unidad exterior de la acumulación de escarcha y mejorar el rendimiento del equipo. Durante este ciclo se detiene el funcionamiento de los ventiladores. Este proceso dura entre 2 y 10 minutos, luego del cual el equipo retorna automáticamente al modo de calefacción.



Modo Deshumidificación

Esta función reduce la humedad del aire para hacer el ambiente más confortable.

Para activar la función DESHUMIDIFICACION, presione el botón  hasta que el símbolo  aparezca en el display.

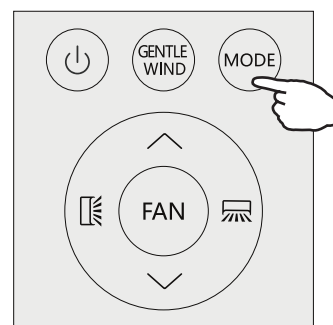

MODOS DE FUNCIONAMIENTO

Modo Ventilación

Esta función habilita al equipo solo a hacer circular y filtrar el aire.

Para activar la función VENTILACIÓN, presione el botón **(MODE)** hasta que el símbolo  aparezca en el display.

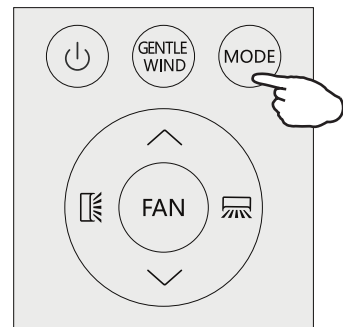

Modo Auto

En el modo AUTO, el equipo seleccionará el modo de funcionamiento automáticamente en función de la temperatura del ambiente.

Para activar la función AUTO, presione el botón **(MODE)** hasta que el símbolo  aparezca en el display.

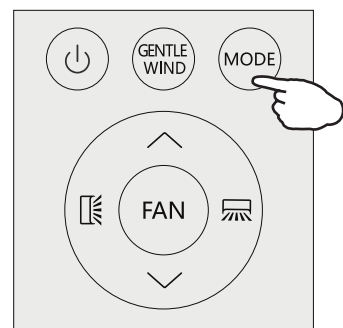

Cambio de la velocidad de ventilación

Presione el botón FAN repetidamente para seleccionar la velocidad entre las siguientes:

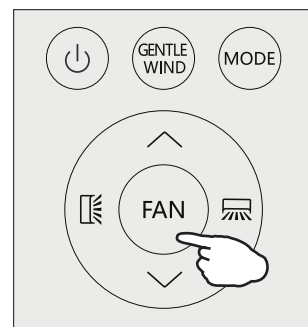
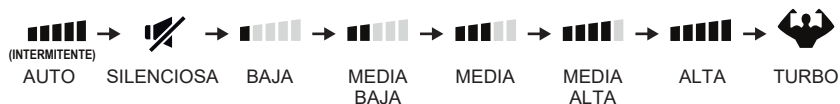

Función IFEEL

Para activar esta función presione la tecla I FEEL del control remoto. El símbolo  aparecerá en el display. Para desactivarla, vuelva a presionar el mismo botón.

Esta función permite que el control remoto mida la temperatura donde este se encuentre y envíe esta información al acondicionador para optimizar la temperatura alrededor suyo.

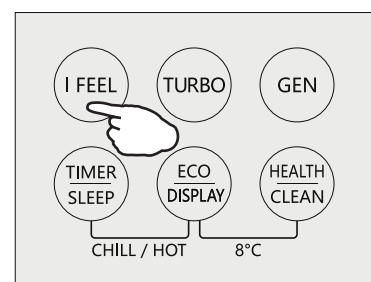



El control remoto debe estar dirigido hacia el receptor del aparato para asegurar la comunicación y que esta función permanezca activa.



Esta función finalizará a las 2 horas de haberse activado

MODOS DE FUNCIONAMIENTO

Control del flujo del aire

Presione  para activar el deflector horizontal para direccionar el aire de arriba a abajo. Presione nuevamente para detener el movimiento en la posición.

En algunos modelos es posible direccionar los deflectores verticales mediante el botón . Sin embargo, no todos los modelos poseen esta función.

Para ajustar el barrido de manera más precisa, presione  y mantenga presionado por 1 seg. De esta manera podrá direccionar el Angulo de movimiento en pequeños ángulos. Para Volver al modo normal, presione nuevamente  por 5 seg.

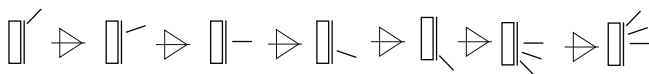

 Nunca mueva estos deflectores manualmente. Dañaría el mecanismo de movimiento de los mismos.

Los deflectores verticales ubicados detrás de los horizontales, se direccionan manualmente para orientar el aire hacia los laterales.

 Nunca inserte sus manos u otro elemento por la salida de aire. Este equipo posee un ventilador girando a gran velocidad.

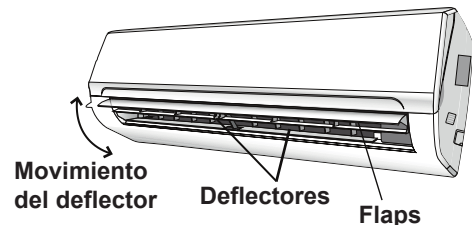
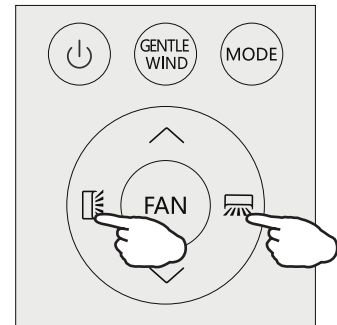

Función Turbo

Para iniciar el modo TURBO, presione el botón . El símbolo aparecerá en el display. Para cancelar presione nuevamente el botón TURBO o FAN.

Cuando seleccione la función TURBO, en los modos FRÍO o CALOR, el equipo funcionará con la máxima velocidad del ventilador para maximizar el enfriamiento o calefacción.

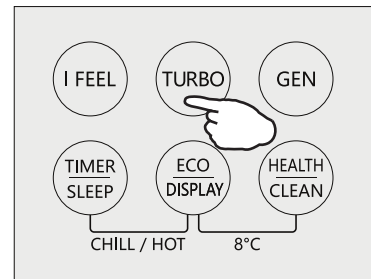

Modo Generator (Opcional)

Cuando el acondicionador funciona en el modo GENERATOR, es útil en zonas con suministro de energía inestables.

Con la función GEN podrá elegir entre tres niveles de funcionamiento, (L1,L2,L3) en los que la corriente se incrementa en cada uno.

Para activar la función GEN presione el botón repetidamente para seleccionar el nivel entre:

“OFF” → L3 → L2 → L1

La corriente de funcionamiento en cada nivel será:

L1: 30%, L2: 50%, L3:70%

Para cancelar esta función presione GEN hasta que “OFF” aparezca en la pantalla.

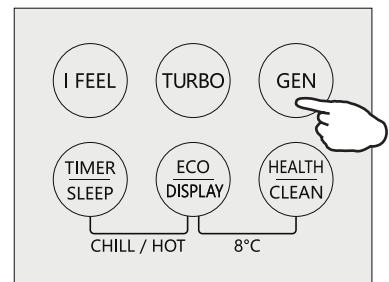

MODOS DE FUNCIONAMIENTO

Modo Sueño (Sleep)

En el modo **SLEEP**, el equipo ajusta automáticamente la temperatura de la habitación para hacer más confortable el sueño.

Para activar esta función presione el botón SLEEP durante 2 segundos. El símbolo  aparecerá en el display. Para desactivarlo presione y mantenga presionado 2 segundos nuevamente.

Al activar esta función, el acondicionador automáticamente ajustará la temperatura y velocidad de ventilación para que la habitación sea más confortable durante el sueño.

Después de 10 horas de funcionar en este modo, volverá a la selección anterior.

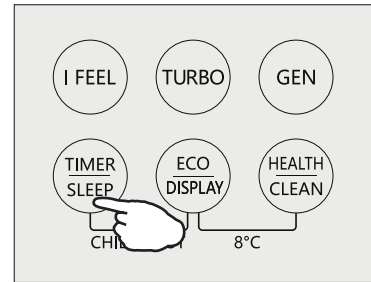

Modo ECO

En este modo, el equipo se configura automáticamente para lograr un eficiente consumo de energía.

Presione el botón ECO, aparecerá  en la pantalla. Presione nuevamente para cancelar.

La función ECO solo está disponible en los modos de REFRIGERACIÓN y CALEFACCIÓN.

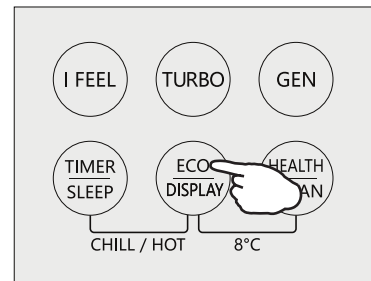

Botón Display

Esta función se utiliza para encender o apagar el display de su equipo.

Presione el botón **DISPLAY** y mantenga presionado por 2 segundos para encender / apagar el display del equipo.

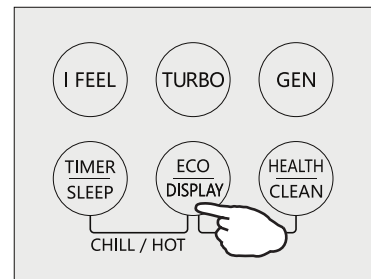

Función Autolimpieza

- 1- Esta función ayuda a limpiar el polvo acumulado, bacterias, etc. del evaporador.
- 2- Apague el acondicionador de aire. Presione el botón CLEAN. El display del equipo mostrará la sigla "CL".
- 3- Esta función actuará alrededor de 30 minutos y luego se apagará (Escuchará 2 pitidos al terminar)
- 4- Es totalmente normal que se produzcan algunos sonidos durante este proceso.

5- Sugerimos usar esta función en las siguientes condiciones ambientales para evitar que actúe alguna protección de seguridad:

Ambiente interior:	Temp < 30
Ambiente exterior:	5°C < Temp <30

6- Recomendamos operar esta función cada 3 meses para mantener la eficiencia del aparato.

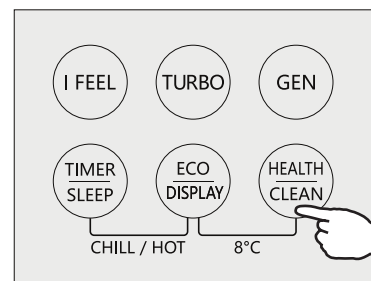

MODOS DE FUNCIONAMIENTO

Apagado Automático (TIMER OFF)

Para programar el apagado automático, el equipo debe estar encendido. Con el equipo encendido, presione el botón TIMER. A continuación use los botones \wedge y \vee para programar el tiempo antes que el equipo se apague.

Presione nuevamente el botón TIMER para iniciar la función.

NOTA: Para cancelar la programación, presione nuevamente el botón TIMER.

NOTA: En caso de pérdida de alimentación, deberá programar el apagado automático nuevamente.

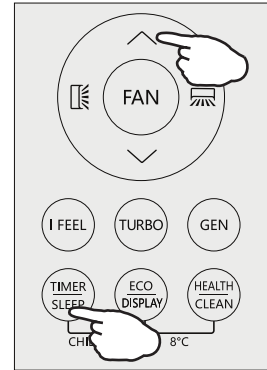
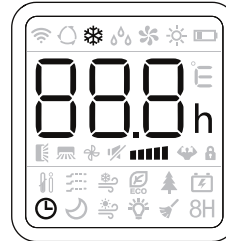

Encendido Automático (TIMER ON)

Para programar el encendido automático, el equipo debe estar apagado.

Con el equipo apagado, presione el botón TIMER. Luego use los botones \wedge y \vee para programar el tiempo deseado para que el equipo encienda. Presione el botón TIMER nuevamente para confirmar.

Una vez programado el tiempo, podrá programar el modo de funcionamiento, velocidad del ventilador y la temperatura deseada.

NOTA: Para cancelar la programación, presione nuevamente el botón TIMER.

NOTA: En caso de pérdida de alimentación, deberá programar el apagado automático nuevamente.

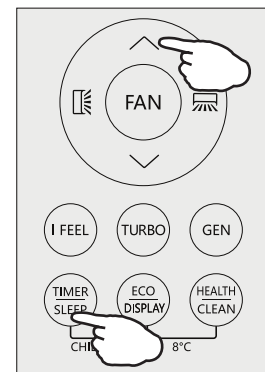

Un dispositivo interno de protección puede detener el funcionamiento del equipo en los siguientes casos:

Nº	MODO	CAUSA
1	CALOR	Temperatura de aire exterior mayor a 30°C.
		Temperatura de aire exterior menor a -20°C.
		Temperatura de habitación mayor a 27°C.
2	FRÍO	Temperatura de aire exterior mayor a 53°C.
		Temperatura de habitación menor a 17°C.
3	DESHUMIDIFICACIÓN	Temperatura de habitación menor a 17°C.

Temperaturas de ensayo normalizada para condición climática T1

MODO	Temperatura de habitación		Temperatura exterior	
	Bulbo seco	Bulbo húmedo	Bulbo seco	Bulbo húmedo
FRÍO	27°C	19°C	35°C	24°C
CALOR	20°C	15°C	7°C	6°C

FUNCIÓN DE PROTECCIÓN DEL COMPRESOR: En cualquier condición, cuando se detiene el funcionamiento del equipo, o cuando estando en funcionamiento se cambia el modo de operación, el equipo no permite el reencendido del mismo hasta después de los 3 minutos.

IMPORTANTE: Las capacidades nominales de los equipos están basadas en condiciones de temperatura normalizadas. Para temperaturas exteriores superiores en refrigeración, o inferiores en calefacción, la capacidad puede sufrir una merma sensible.

La tensión de alimentación deberá ser de 220V - 50Hz (verifíquelo con la placa de marcado de la unidad). La misma no deberá tener variaciones mayores del 10% y ni variaciones bruscas, para que la unidad funcione dentro de sus parámetros normales y conservando todas sus funciones.

Es posible que la unidad no alcance la temperatura seleccionada cuando en el ambiente se encuentren muchas personas o existan artefactos que generen calor. Asimismo, esto también se puede manifestar cuando se seleccionan temperaturas frías en el modo Frío o temperaturas calientes en el modo Calor en función que la carga térmica puede resultar superior a la capacidad de la unidad.

La unidad puede dejar de tirar aire por unos minutos luego de efectuar un cambio de Modo o Temperatura.

MANUAL DE INSTALACIÓN - Selección del lugar de Instalación

NOTA: Para alturas máximas ver consideraciones en nuestro Certificado de Garantía al final de este manual.

Unidad Interior

- Instale la unidad nivelada y sobre una pared lo suficientemente fuerte para que no transmita vibraciones.
- No debe haber obstrucciones a la entrada y salida del aire.
- El aire debe poder circular libremente a través de la habitación
- No instale la unidad cerca de fuentes de calor, vapor o gases inflamables.
- No coloque objetos de valor debajo de la unidad interior/exterior, estos podrían ser dañados.
- Instale la unidad cerca de una fuente de alimentación accesible e independiente de la conexión de otros aparatos.
- No instale la unidad donde pueda quedar expuesta a la luz directa del sol.
- Instale la unidad donde la conexión entre unidades interior y exterior sea sencilla y práctica.
- Instale la unidad donde sea sencillo drenar el agua condensada.
- Deje libre los espacios necesarios para el normal funcionamiento y mantenimiento de la unidad de acuerdo a lo indicado en la figura.
- Instale la unidad dejando los filtros de aire accesibles.

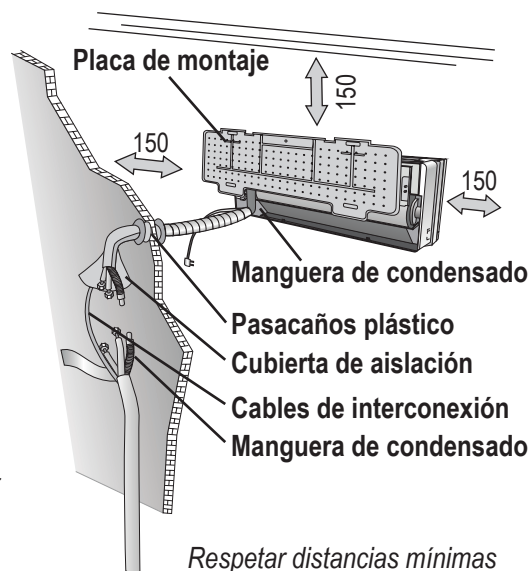

(Dimensiones en mm.)

Unidad Exterior

- No instale la unidad exterior cerca de fuentes de calor, vapor o gases inflamables.
- No instale la unidad en lugares expuestos a mucho polvo, vientos fuertes o ambientes corrosivos.
- No instale la unidad en un lugar de paso frecuente de personas.
- Seleccione un lugar donde la descarga de aire y el nivel de ruido de operación no moleste a los vecinos.
- No instale la unidad donde quede expuesta a los rayos directos del sol. (Si es necesario coloque una protección que no interfiera con la circulación de aire en la unidad.
- Deje los espacios indicados alrededor de la unidad para asegurar la libre circulación de aire y el acceso para mantenimiento.
- Coloque la unidad fijada a un lugar sólido y seguro.
- Instale la unidad sobre soportes antivibratorios para evitar la transmisión de vibraciones.

IMPORTANTE: Instale la unidad en un lugar accesible para realizar las tareas de mantenimiento y reparación. La garantía no cubre los gastos de desinstalación/instalación (especialmente los debidos a uso de andamios, silletas, etc).

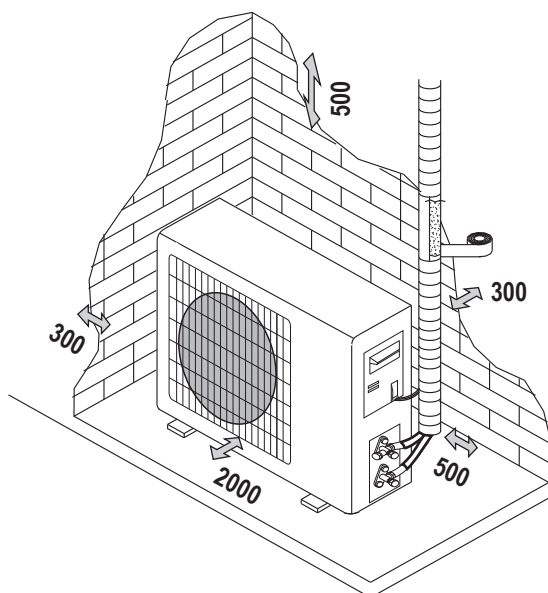

Por lo menos 2 de los espacios laterales deben dar a espacios abiertos.
(Dimensiones en mm.)

MANUAL DE INSTALACIÓN - Instalación de la Unidad Interior

Diagrama de Instalación

Importante: La cañería de interconexión entre las unidades deberá tener un largo mínimo de 3 metros.

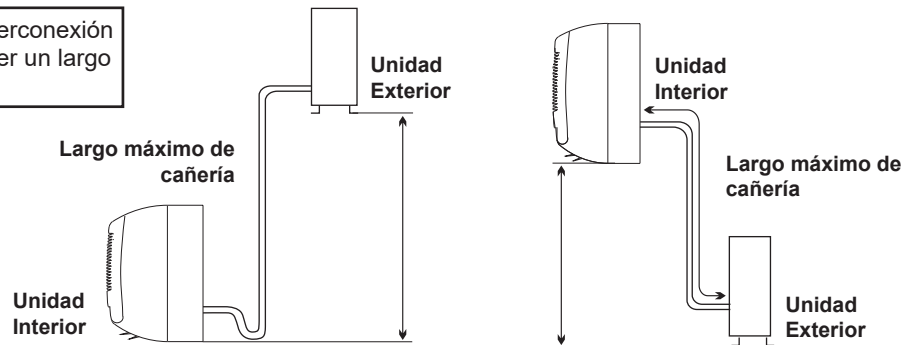

Capacidad (W)	2700	3200	5250	6700
Máxima distancia entre unidades (m)	15	15	25	25
Máxima diferencia de altura (m)	10	10	15	15

MANUAL DE INSTALACIÓN - Instalación de la Unidad Interior

IMPORTANTE: En los equipos que usan refrigerante R410a, la contaminación del circuito con humedad y otros tipos de gases y aceites no aptos para el mismo, causarán la falla del compresor. Para los trabajos de instalación, use equipos y herramientas exclusivos para R410a, evitando así la contaminación.

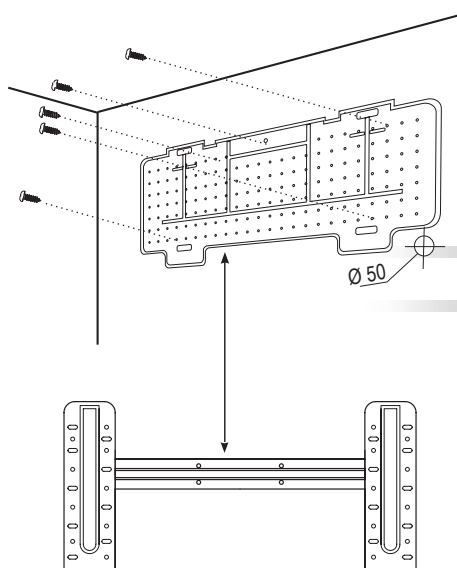

Antes de comenzar la instalación, decida la ubicación de las unidades interior y exterior, teniendo en cuenta los espacios mínimos requeridos alrededor de las unidades.

- ⚠ Instale la unidad interior dentro de la habitación a acondicionar. No lo instale en corredores o áreas comunes.
- ⚠ Coloque la unidad interior a una altura de por lo menos 2,5m desde el piso.

Instalación de la placa de montaje

- 1- Marque la posición de la placa en la pared asegurándose que quede totalmente horizontal por medio de un nivel.
- 2- Perfore los agujeros de 32 mm. de profundidad en la pared.
- 3- Coloque los tarugos plásticos en los agujeros.
- 4- Fije la placa a la pared por medio de tornillos.
- 5- Controle que haya quedado correctamente fijado.

Nota: La forma de la placa de instalación podrá ser diferente de la mostrada, pero el método de instalación es el mismo.

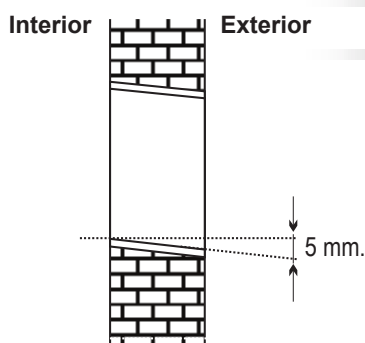

Perforando el agujero para el pasaje de caños

- 1- Defina por que lateral pasará la cañería de interconexión, de acuerdo a la posición de la placa de montaje.
 - 2- Coloque una sección de caño plástico a través del agujero de la pared para mantener el lateral de la misma limpia y con buena terminación.
- ⚠ El agujero debe tener una pendiente hacia el exterior para evitar el ingreso de humedad al ambiente.

MANUAL DE INSTALACIÓN - Instalación de la Unidad Interior

Conexiones eléctricas

- 1- Levante el panel frontal.
- 2- Retire la tapa de la bornera de conexiones.
- 3- Para las conexiones eléctricas guíese por el circuito eléctrico en la parte derecha de la unidad, debajo del panel frontal.
- 4- Ajuste firmemente los cables a los terminales por medio de los tornillos siguiendo su numeración. Utilice la sección de cable que corresponda, de acuerdo al consumo del equipo (consulte la placa de identificación), y teniendo en cuenta las normas de seguridad locales.
- 5- El cable de interconexión debe ser apto para uso exterior.
- 6- La ficha de conexión debe quedar accesible después de la instalación para poder desconectarla si fuese necesario. Caso contrario coloque un interruptor bipolar a no más de 3m de la unidad.
- 7- El equipo deberá estar conectado con una tierra segura.
- 8- Si se daña el cable de alimentación, el mismo deberá ser reemplazado únicamente por un Servicio Técnico autorizado.

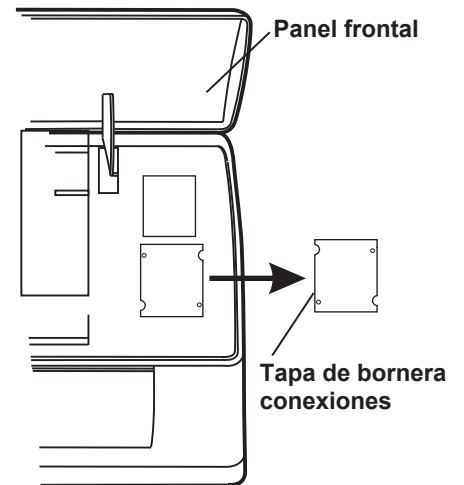

Nota: En los modelos sin bornera de entrada, los cables han sido conectados en fábrica a la plaqueta de control.

Cañerías de refrigerante

Importante: Las cañerías de interconexión deben ser realizadas en cobre puro. No podrán utilizarse cañerías de aluminio u otro material.

Los caños podrán salir de la unidad en las 3 direcciones indicadas en la figura. Cuando las conexiones se hagan hacia algún lateral, se deberán cortar las tapas troqueladas en los laterales.

Direccione las cañerías hacia el pasaje en la pared y encinte junto con las mismas, los cables de interconexión y la manguera de drenaje. La manguera de drenaje debe ubicarse en la parte inferior para facilitar el drenado de agua.

Importante: Para direccionar las cañerías, presione con una mano la tapa brida de caños, mientras que con la otra se conforman cuidadosamente los caños. (No retire la tapa brida de caños.)

No retire las tapas de los extremos de las cañerías hasta el momento de conectarlas, para evitar el ingreso de humedad y polvo.

Para extender las cañerías, hágalo desenrollando las mismas, como muestra la figura.

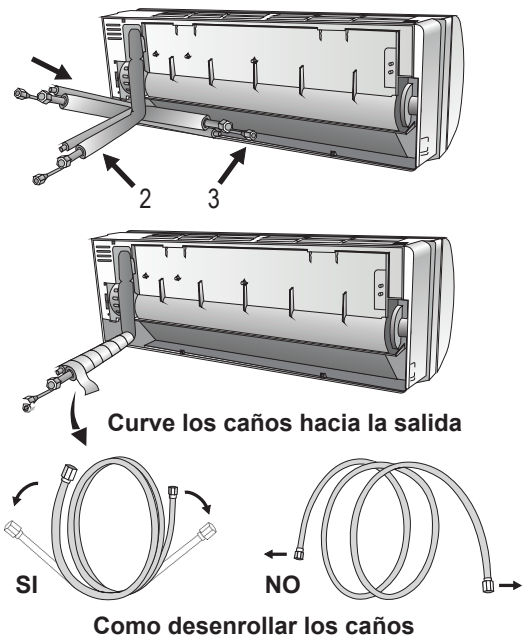

Conexión de cañerías a la Unidad Interior

- 1- Retire las tapas de los extremos. Verifique que esté libre de suciedad y rebabas.
- 2- Inserte una tuerca Flare y realice el abocardado en el extremo del caño.
- 3- Ajuste las conexiones utilizando dos llaves, girando en sentidos opuestos.

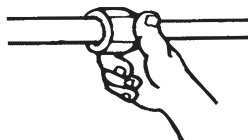

MANUAL DE INSTALACIÓN - Instalación de la Unidad Interior

Drenaje del condensado de la Unidad Interior

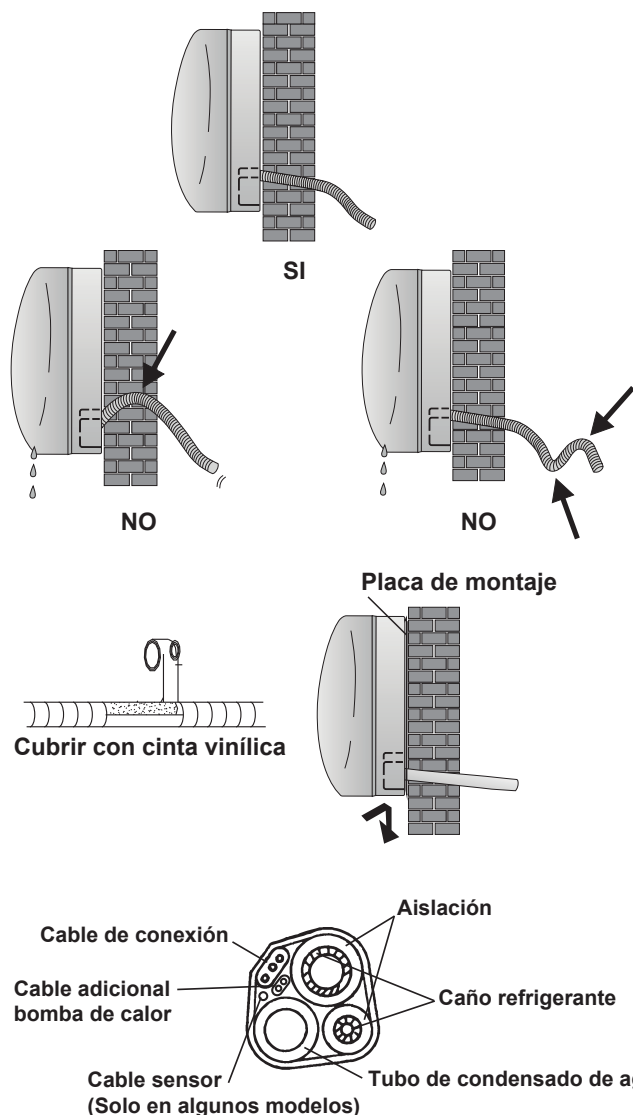

La correcta instalación del drenaje de condensado, es un punto fundamental de la instalación del equipo.

1- Coloque la manguera de drenaje en la parte inferior del conjunto de interconexión, cuidando que no se formen sifones.

2- La manguera de drenaje deberá mantener en toda su extensión una pendiente descendiente hacia el drenaje auxiliar.

3- No curve el extremo de la manguera de drenaje ni lo coloque de manera que quede por debajo del nivel del agua.

4- Si la salida de las cañerías se hace por la derecha del equipo, éstas deberán ser aseguradas a la parte trasera del equipo por el soporte.

Luego de haber conectado las cañerías de acuerdo a las instrucciones, conecte los cables de interconexión. Luego conecte la manguera de drenaje.

Acomode el conjunto de interconexión como se muestra en la figura, y envuélvalo con la cinta vinílica. Coloque una aislación en la conexión de las cañerías asegurándola con cinta vinílica.

Pase todo el conjunto de interconexión a través del agujero de la pared y cuelgue la unidad de la parte superior de la placa de montaje. Apriete y empuje la parte inferior de la unidad firmemente contra la placa de montaje hasta que se traben.

MANUAL DE INSTALACIÓN - Instalación de la Unidad Exterior

- La unidad exterior debe estar firmemente sujeta a su emplazamiento en un lugar suficientemente sólido.
- Las siguientes observaciones deben ser tenidas en cuenta antes de realizar las conexiones eléctricas y de las cañerías: Decida cuál es la mejor posición para colocar la unidad y deje el espacio suficiente para poder realizar el mantenimiento de la unidad.
- Tenga en cuenta que, si el equipo se encuentra instalado en lugares poco accesibles o con riesgo de acceso, será responsabilidad del usuario proveer los medios seguros para realizar cualquier tarea de reparación o mantenimiento.
- Sujete la unidad con tornillos adecuados para el material donde será fijada.
- Sobredimensione los tornillos de fijación. Tenga en cuenta que estará sometido a vibraciones y deberá sujetar eficientemente la unidad por años.
- La unidad deberá instalarse teniendo en cuenta las regulaciones locales y nacionales.

MANUAL DE INSTALACIÓN - Instalación de la Unidad Exterior

Drenaje del condensado de la Unidad Exterior

El agua condensada y el hielo formado en la unidad exterior durante el funcionamiento en calor, puede ser drenado a través de una cañería.

- 1- Fije el pico de drenaje en el agujero de 25mm. ubicado en la parte inferior del equipo, como se muestra en la figura.
- 2- Conecte la manguera de drenaje al pico. Asegúrese que el agua sea dirigida a un lugar conveniente.

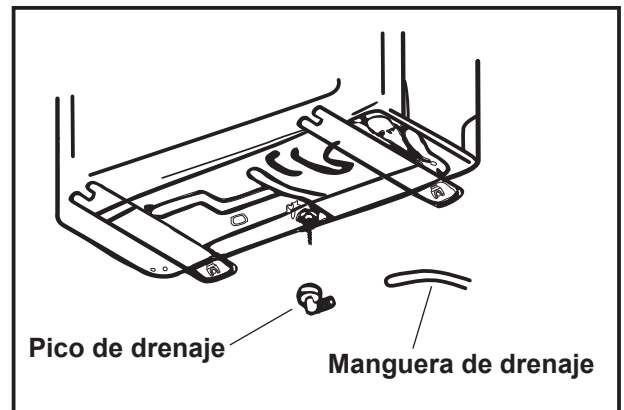

Conexiones eléctricas

- 1- Retire la tapa de la caja de conexiones.
- 2- Conecte los cables en la bornera, usando los mismos números que en la unidad interior.
- 3- Para verificar las conexiones observe el circuito eléctrico ubicado en la parte posterior de la tapa.
- 4- Asegure los cables con el sujetacables.
- 5- Asegúrese de tener una conexión a tierra eficiente.
- 6- Coloque nuevamente la tapa de conexiones.

Unidad exterior

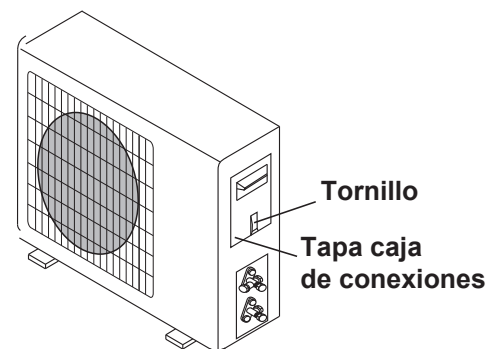

Conexión de las cañerías

Coloque las tuercas flare de la cañería en las válvulas de la unidad exterior ajustándolas con el mismo procedimiento que las de la unidad interior. Para evitar fugas ponga especial atención a los siguientes puntos.

- 1- Ajuste las tuercas flare con la llave adecuada. Ponga atención en no dañar los caños.
- 2- Si el torque de ajuste no es suficiente se podrán producir pérdidas de refrigerante. Si el torque de ajuste es excesivo, también se producirán pérdidas además de poder dañarse el abocardado del caño.
- 3- La forma más segura es usar una llave fija y una llave de torque. En este caso refiérase a la tabla en la pag 24 para ajustar el torque correspondiente.

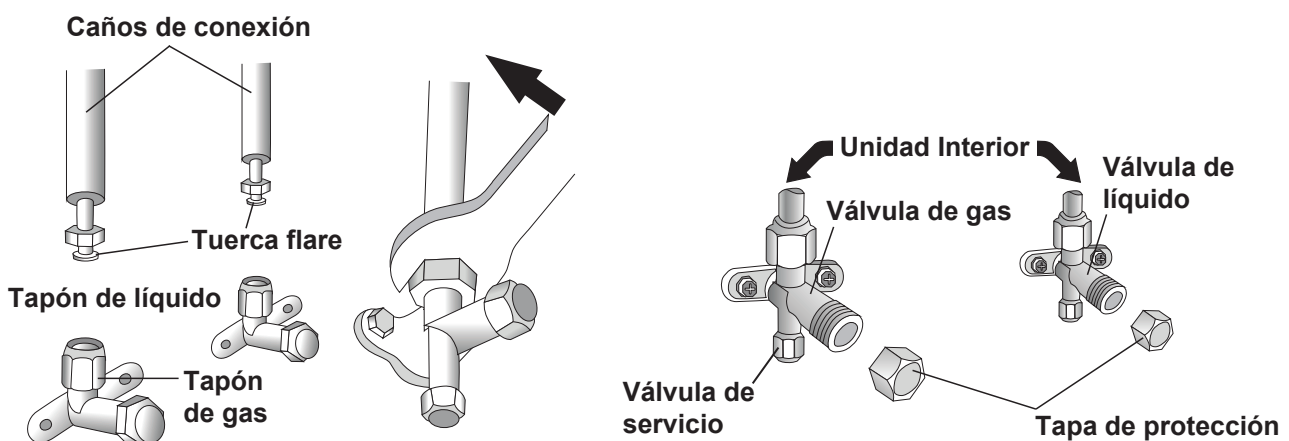

Vacío en cañerías de Interconexión

El aire y humedad que queden dentro del circuito de refrigerante con el tiempo causarán la falla de compresor. Luego de haber conectado las unidades con la cañería de refrigerante y antes de abrir las válvulas, purgue el aire y la humedad de las cañerías por medio de una bomba de vacío.

⚠ ADVERTENCIA: En los equipos cargados con refrigerante R410a es crítico remover el aire y humedad del sistema con una bomba de vacío. De lo contrario podrá verse afectada su capacidad, presiones anormales en el ciclo de refrigeración y eventuales explosiones y lesiones.

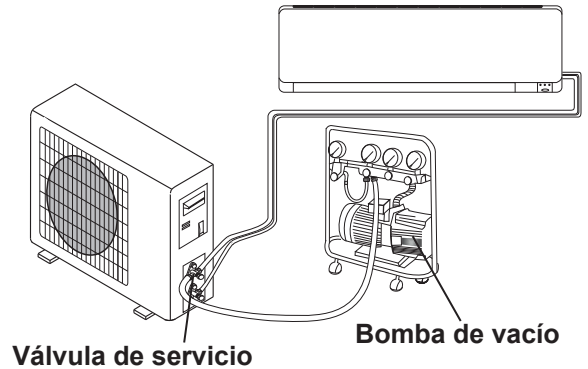

- 1- Ajuste completamente las tuercas Flare A, B, C, D.
- 2- Desenrosque y quite las tapas de las válvulas de dos y tres vías y la tapa de la válvula de servicio.
- 3- Conecte la manguera del manifold en la válvula de carga de la válvula de 3 vías (baja presión).
- 4- Conecte la manguera de carga del manifold a la bomba de vacío.
- 5- Abra la válvula de baja del manifold.
- 6- Encienda la bomba de vacío. Afloje levemente la tuerca de conexión del manifold para verificar el vacío. (La bomba debe cambiar el sonido y el manómetro indicará 0).
- 7- Luego de la evacuación completa, (No menos de 20 minutos), el manómetro debe indicar -76cmHg.
- 8- Abra levemente la válvula de líquido B durante 6 ~7 segundos y vuelva a cerrarla.
- 9- Revise todas las conexiones con agua jabonosa para asegurarse que no haya pérdidas.
- 10- Retire la manguera de carga de la válvula de tres vías y coloque la tapa firmemente.
- 11- Abra totalmente las válvulas A y B.
- 12- Coloque y ajuste las tapas de las válvulas firmemente.

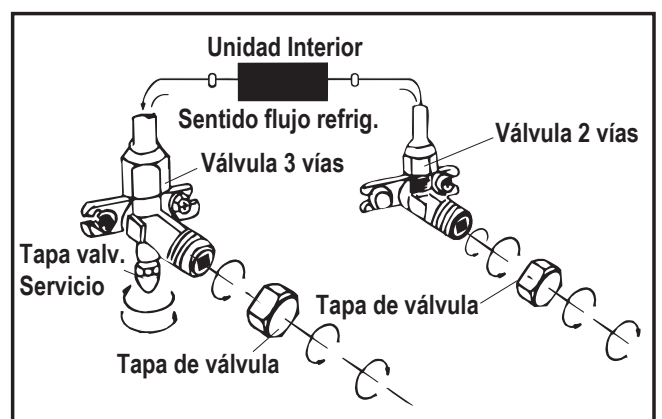
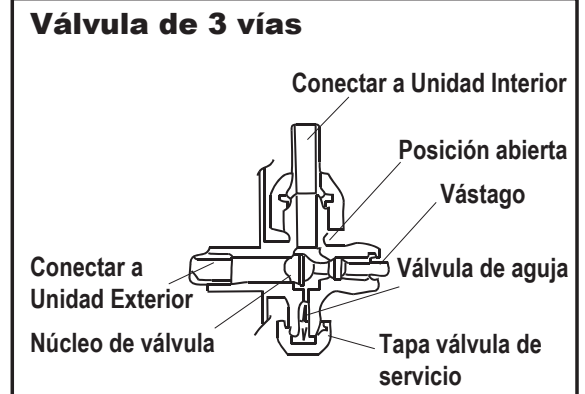
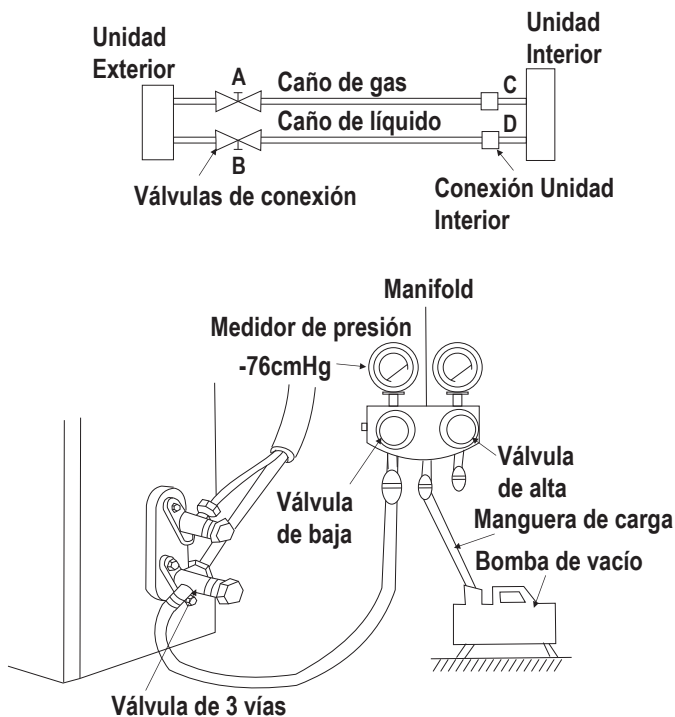

MANUAL DE INSTALACIÓN - Pasos Finales

- 1- Aísle las conexiones de cañerías de la unidad interior y fíjelas con cinta aislante.
- 2- Fije el sobrante del cable de señal a la unidad exterior.
- 3- Fije la cañería a la pared (luego de haberla aislado y encintado).
- 4- Selle el agujero de la pared por donde pasan los caños para evitar el pasaje de viento o agua hacia el interior.

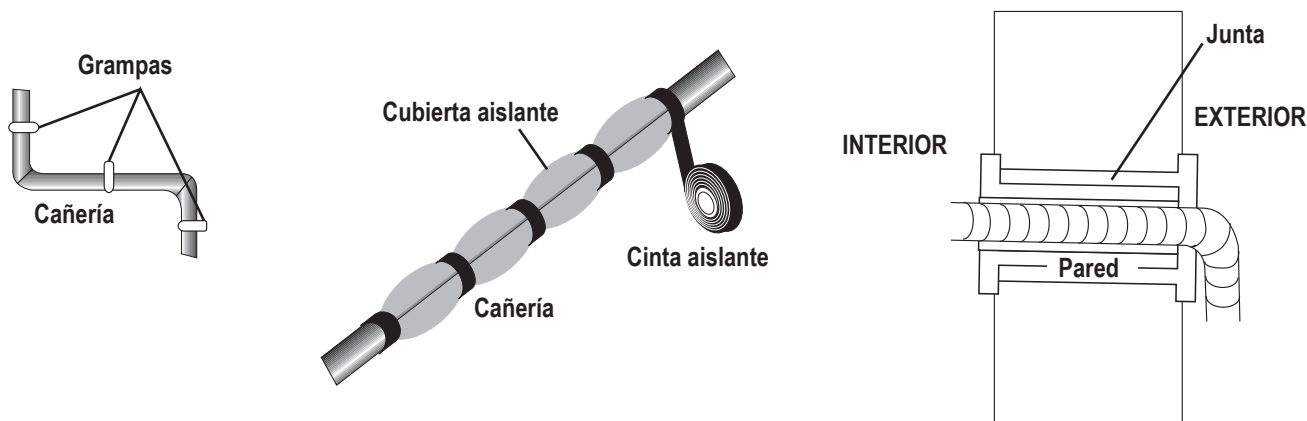

Recuperación de gas refrigerante

Esta operación está destinada a recoger todo el refrigerante del sistema de la unidad exterior. Se debe realizar antes de desconectar los caños de conexión a fin de evitar la expulsión de refrigeración.

ADVERTENCIA:

Después de realizar la recuperación del gas refrigerante para inspeccionar o reubicar la unidad exterior, asegúrese de detener el compresor y, a continuación, retire los caños de conexión.

No trabaje con el compresor si hay una válvula abierta debido a una fuga de refrigerante o si hay un caño sin conectar o conectado incorrectamente. Si no sigue estas indicaciones, puede provocar que el aire fluya dentro del compresor y que se genere una presión demasiado alta dentro del circuito de refrigeración y producir eventuales explosiones, lesiones o problemas de funcionamiento del producto.

- 1- Cierre la válvula de líquido mediante una llave Allen.
- 2- Encienda el Acondicionador de Aire en el modo frío con el ventilador a una velocidad alta. (El compresor se iniciará inmediatamente siempre que hayan pasado 5 minutos desde la última parada).
- 3- Tras 1 minuto de funcionamiento, cierre la válvula de gas con la misma llave.
- 4- Apague el acondicionador de aire y desconecte la alimentación de la red.
- 5- Desconecte los caños de conexión. Tras la desconexión, proteja las válvulas y los extremos de los conductos del polvo.

PRECAUCIÓN

El compresor puede resultar dañado si se utiliza con una presión de succión negativa.

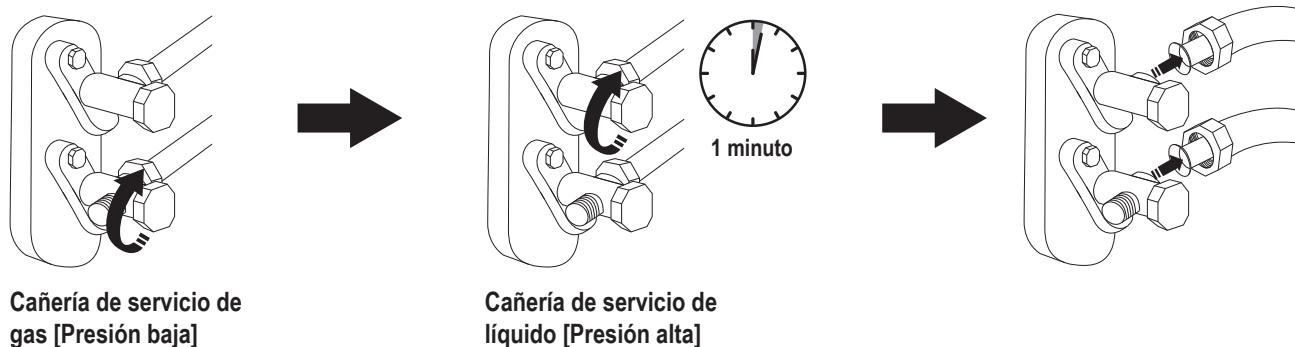

MANUAL DE INSTALACIÓN - Información para el instalador

MARCA	TCL				
TIPO	FRÍO / CALOR - INVERTER				
MODELO	UNIDAD	TACA- 2700FCSA/TPRO INV	TACA- 3200FCSA/TPRO INV	TACA- 5250FCSA/TPRO INV	TACA- 6700FCSA/TPRO INV
CAPACIDAD FRÍO	kW	2,70	3,20	5,25	6,70
CAPACIDAD CALOR	kW	2,70	3,05	5,25	6,70
TENSIÓN Y FRECUENCIA	V ; Hz	Monofásico 220 - 50			
CORRIENTE (FRÍO)	A	4,0	4,7	7,7	9,9
CORRIENTE (CALOR)	A	3,5	4,5	6,89	9,3
POTENCIA (FRÍO)	W	841	996	1635	2087
POTENCIA (CALOR)	W	747	950	1454	1964
EFICIENCIA ENERGÉTICA	IEEEE/Letra	5,61 / A++	5,61 / A++	5,61 / A++	5,61 / A++
	COP/Letra	3,61 / A	3,21 / C	3,61 / A	3,41 / B
CONSUMO ANUAL DE ENERGÍA FRÍO / CALOR	kWh	213 / 374	245 / 475	441 / 727	521 / 982
DIMENSIONES (Unid. Interior) (Ancho x Alto x Profundidad)	mm	790x275x192		920x306x206	1010x333x222
DIMENSIONES (Unid. Exterior) (Ancho x Alto x Profundidad)	mm	712x459x276	777x498x290	835x602x349	920x699x380
PESO NETO (Unid. Interior)	Kg	8		11	14
PESO NETO (Unid. Exterior)	Kg	21	21	31	38
DIÁM. DEL CAÑO DEL LÍQUIDO		1/4" - (6,35 mm)			
DIÁM. DEL CAÑO DE GAS		3/8" - (9,52 mm)			1/2" - (12,7 mm)
LARGO DE CAÑERÍAS CON CARGA ESTÁNDAR	m	3,0		5,0	
DISTANCIA MÁXIMA ENTRE UNIDADES	m	15		25	
ALTURA MÁXIMA ENTRE UNIDADES	m	10		15	
CARGA REFRIGERANTE ADICIONAL	gr/m	20		30	
TIPO DE REFRIGERANTE/CARGA	Kg	R410a / 0,60	R410a / 0,63	R410a / 1,30	R410a / 1,31
CAUDAL DE AIRE (FRÍO)	m ³ /h	470	530	810	1200
CAUDAL DE AIRE (CALOR)	m ³ /h	510	570	810	1250
NIVEL DE RUIDO (Unid. Interior)	dB(A)	41	43	45	46
NIVEL DE RUIDO (Unid. Exterior)	dB(A)	52	53	55	56
PRESIÓN DE ALTA	Mpa	4,5			
PRESIÓN DE BAJA	Mpa	1,9			
LISTADO DE ACCESORIOS	<ul style="list-style-type: none"> • Manual de usuario con garantía (x1) • Control remoto (x1) • Soporte de control remoto (x1) • Placa de instalación (x1) • Tuercas flare de interconexión (x4) • Manguera de drenaje de la unidad interior (x1) • Manguera de drenaje de la unidad exterior (x1) – Solo en los equipos Frío/Calor • Conector de manguera de drenaje de la unidad exterior (x1) – Solo en los equipos Frío/Calor • Filtro adicional especial (x1) • Aislación para caños de interconexión (x1) 				

El consumo anual de energía es calculado para 500 hs. de funcionamiento.

Letra de Eficiencia Energética: A+++ (más eficiencia) // D (menos eficiencia) para el modo Frío.

Letra de Eficiencia Energética: A (más eficiencia) // G (menos eficiencia) para el modo Calor.

Norma de referencia: IRAM 62406:2019

NOTA: Valores nominales de referencia, según ensayos normalizados (Ver pag. 15). Esta información está sujeta a modificaciones sin previo aviso.

MANUAL DE INSTALACIÓN - Información para el Instalador

Especificación de los cables

MODELO capacidad nominal (Watts)		2700	3200	5250	6700 *
		Sección del cable			
Cable de alimentación	N	1.5 mm ²	1.5 mm ²	1.5 mm ²	2.5 mm ²
	L	1.5 mm ²	1.5 mm ²	1.5 mm ²	2.5 mm ²
	⊕	1.5 mm ²	1.5 mm ²	1.5 mm ²	2.5 mm ²
Cable de interconexión	N	1.5 mm ²	1.5 mm ²	1.5 mm ²	1.5 mm ²
	L	1.5 mm ²	1.5 mm ²	1.5 mm ²	1.5 mm ²
	1	0.75 mm ²	0.75 mm ²	0.75 mm ²	0.75 mm ²
	⊕	1.5 mm ²	1.5 mm ²	1.5 mm ²	1.5 mm ²
Fusible unidad interior		3,15A - 250V	4A - 250V	3,15A - 250V	

(*) En los modelos de 6700W, el cable de alimentación debe ser conectado a una llave térmica adecuada al consumo del equipo.

Esquema de conexiones eléctricas

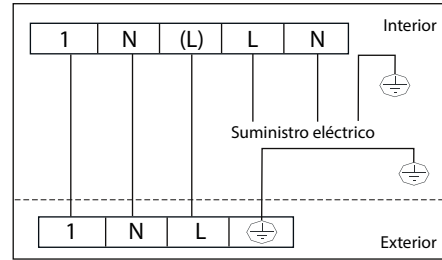

Diagramas eléctricos

Unidad Interior:

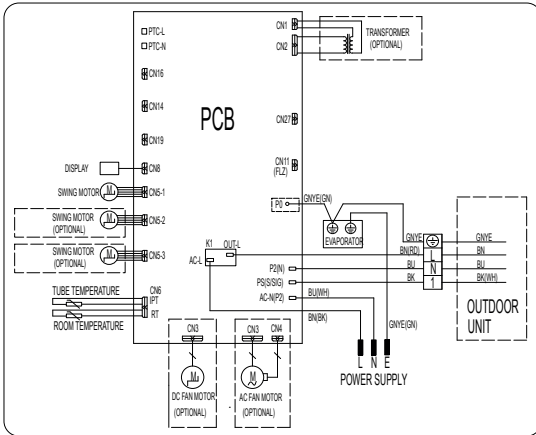

Unidad Exterior: 2700 - 3200 - 6700

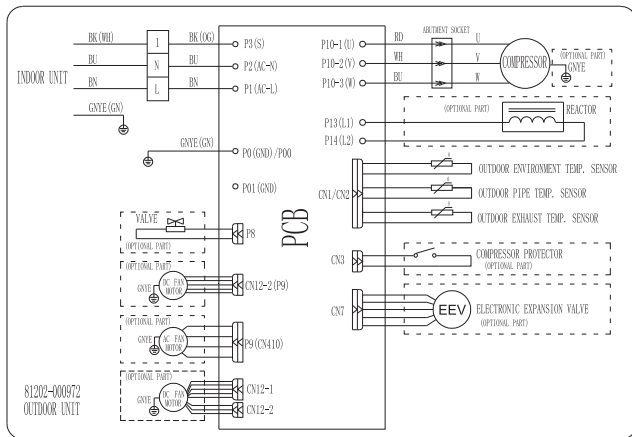

Unidad Exterior: 5250

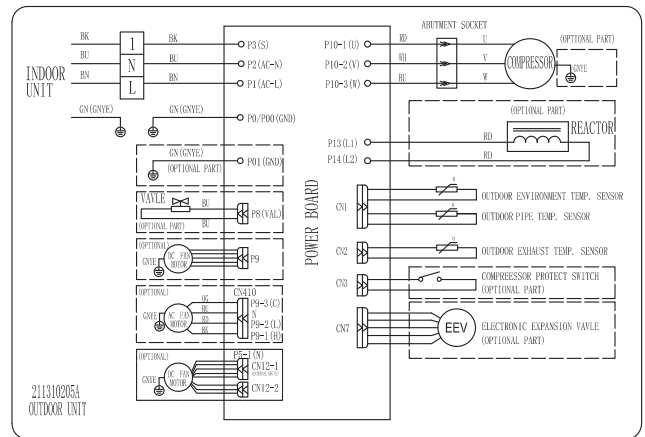

Torque de apriete para las tapas de protección y conexiones flare

Caños de conexión

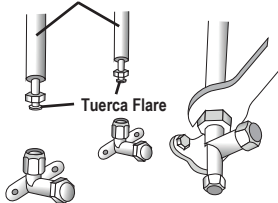

CAÑO	TORQUE DE APRIETE (Nxm)	FUERZA EQUIVALENTE (Usando una llave de 20 cm)	TORQUE DE APRIETE (Nxm)
1/4" (Φ 6,35)	15 - 20	Ajuste a muñeca	Tuerca válvula servicio 7 - 9
3/8" (Φ 9,52)	31 - 35	Ajuste con brazo	Tapas de protección 25 - 30
1/2" (Φ 12,7)	35 - 45	Ajuste con brazo	
5/8" (Φ 15,88)	75 - 80	Ajuste con brazo	

IMPORTANTE:

El diseño original del producto no contempla su instalación en bienes muebles como ser embarcaciones, vehículos automotores y otros.

Los defectos originados por esta situación como ser roturas o fugas por vibraciones, oxidación y otros, no están cubiertos por la garantía.

MANTENIMIENTO

El mantenimiento periódico del equipo es responsabilidad del usuario y es fundamental para mantener la eficiencia del mismo. Antes de llevar a cabo cualquier tarea de mantenimiento desconecte la alimentación eléctrica del equipo. Nunca utilice solventes o sustancias abrasivas para limpiar la unidad.

Filtro de Aire

Mantener limpio el filtro de aire es fundamental para conservar el rendimiento y vida útil de su equipo. Cuando el equipo funciona en ambientes con mucho polvo, limpie el filtro con mayor frecuencia.

- 1- Sujete el saliente plástico sobre el filtro y tire hacia arriba y la parte trasera del equipo para retirar el filtro.
- 2- Limpie los filtros con agua. Si los mismos se encuentran engrasados, pueden ser limpiados con agua tibia (no sobrepasar los 45°C). Déjelos secar en un lugar fresco y seco.
- 3- Al instalar el filtro, primero inserte el extremo inferior del mismo en la posición correspondiente de la unidad y luego apriete el extremo superior del filtro para asegurarlo en la posición correcta.

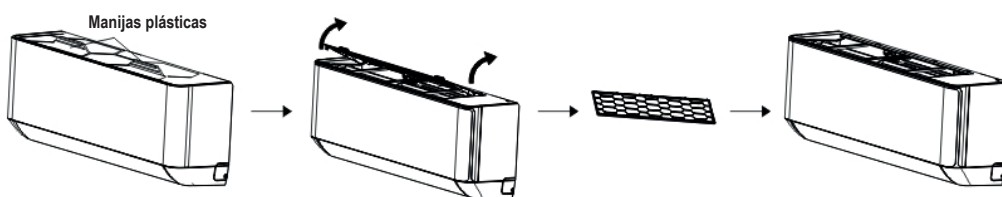

NOTA: Esta unidad viene provisto con un filtro adicional especial que mejora la calidad del aire. Estos filtros se deben colocar en las ranuras de soporte que se encuentran debajo del panel frontal (ver figura) Este filtro no debe limpiarse, se deberá reemplazar cada 24 meses.



Al finalizar la temporada

- 1- Limpie los filtros de aire.
- 2- Ejecute la función AUTOLIMPIEZA (CLEAN) del control remoto. d interior.
- 3- Desconecte el equipo para mayor seguridad.
- 4- Verifique el estado y el correcto anclaje de la unidad exterior.

Cambio de las baterías del Control Remoto

CUANDO: La unidad interior no emite el sonido de confirmación. La pantalla del control remoto no enciende.

COMO: Retire la tapa posterior del control remoto. Reemplace las baterías por unas nuevas respetando la polaridad (+) (-). Use solamente baterías nuevas. Retire las baterías cuando no utilice el equipo por un período prolongado.

ATENCIÓN: No tire las baterías junto a la basura común. Estas deben ser depositadas en contenedores especiales situados en puntos de recolección.

⚠ Solicite el asesoramiento de los Servicios Técnicos Autorizados para realizar el mantenimiento de su equipo.

ANÁLISIS DE PROBLEMAS

PROBLEMA	POSIBLE CAUSA
El equipo no enciende	No llega energía eléctrica / La ficha no hace contacto.
	Motor evaporador/condensador dañado.
	Protector térmico del compresor abierto.
	Algunas veces se puede detener momentáneamente para autoproteger el equipo.
	Llave térmica o fusibles abiertos.
	Tensión de alimentación más baja o más alta que la aceptada.
	Está activada la programación de encendido por tiempo.
	Plaqueta electrónica de control dañada.
Sale mal olor	Filtro de aire sucio.
Ruido a circulación de agua	Retorno de líquido en la línea de refrigerante.
Se produce un ruido de crujido.	Este sonido es debido a la contracción y dilatación del panel frontal producido por las variaciones de temperatura y no indica un problema de funcionamiento.
Sale una fina "niebla" por la salida de aire	Esto puede ocurrir cuando la temperatura de la habitación es demasiado baja en los modos de refrigeración y deshumidificación.
Salida de aire demasiado frío o caliente, con poco caudal.	Se ha seleccionado una temperatura muy extrema.
	Obstrucción en la entrada o salida del aire al equipo.
	Filtros de aire sucios.
	Velocidad de ventilación en mínimo.
	Otras fuentes de calor en la habitación.
El equipo no responde al control remoto.	Falta de refrigerante.
	El control remoto se encuentra demasiado alejado.
	Las baterías del control remoto tienen poca carga.
El display del equipo no enciende.	Un obstáculo se interpone entre el control remoto y el equipo.
	Active la función DISPLAY .
En los siguientes casos apague inmediatamente el equipo y corte la alimentación.	Falla de alimentación eléctrica.
	Ruido fuerte y extraño durante el funcionamiento.
	Falla de la plaqueta electrónica de control.
	Falla de fusibles o llaves térmicas.
	Existencia de agua u objetos extraños dentro del equipo.
	Sobrecalentamiento de cables o enchufes.
	Sale un fuerte olor del equipo.

ERRORES MOSTRADOS EN EL VISOR DE UNIDAD INTERIOR

En caso de errores, el display o leds del frente del equipo mostrarán los siguientes códigos de fallas:

Código de error	Descripción de la falla
E1	Falla de sensor de temperatura de aire interior.
E2	Falla de sensor de temperatura de circuito interno.
E3	Falta de sensor de temperatura de circuito externo.
E4	Falta de gas refrigerante.
E6	Falla en el motor de ventilación interior.
E7	Falla del sensor de aire exterior.
E8	Falla del sensor de temperatura de descarga.
E9	Falla del módulo IPM.
EA	Detección de falla de corriente exterior.
EE	Falla de microprocesador de unidad exterior.
EF	Falla del motor ventilador exterior.
EH	Falla del sensor de temperatura de succión.

DEPARTAMENTO DE SERVICIO TÉCNICO - TEL: 0810-999-1099

WhatsApp 54-9-11-3703-1677

ESTE LISTADO PUEDE SER MODIFICADO SIN PREVIO AVISO - REVISIÓN ENERO 2022

Para recibir asistencia contáctese con nosotros a través de nuestro WhatsApp 54-9-11-3703-1677

Esta herramienta de Chatbot le permite acceder a un Servicio de Atención al Cliente práctico y eficaz. Podrá solicitar asistencia técnica en garantía y consultar los agentes oficiales para reparaciones fuera de garantía.

También cuenta con acceso a información y descarga de manuales, consultas de uso, compra de accesorios y repuestos.

PROVINCIA	LOCALIDAD	TITULAR	DOMICILIO	TELEFONO
Buenos Aires	9 DE JULIO	GALVANI HELVIO JAVIER	RAMON PORATTI 2024	(02317) 423652
Buenos Aires	SAN ANTONIO DE ARECO	CARLOMAGNO CARLOS MARIA	QUETGLES 167	02326-456255
Buenos Aires	TRES ARROYOS	ARGUELLO RUBEN HORACIO	BOLIVAR 230	02983-429645
Buenos Aires	CORONEL SUAREZ	PEZZATTI DANIEL ALEJANDRO	LAMADRID 1946	02926-424030
Buenos Aires	MERLO	CHALDU ALEJANDRO OMAR	IRIGROYEN Hipólito 524	0220-4827753 (011) 15-49736611
Buenos Aires	BELEN DE ESCOBAR	BALANZAT JUAN CARLOS (L.Blanca)	IRIGROYEN Bernardo de (10) 309	0348-4428163
Buenos Aires	25 DE MAYO	TORRE JULIAN ESTEBAN	CALLE 13 1665	02345-15684035 // 02345-15440122 // 02345-15440241
Buenos Aires	GUAMINI	PETZ CRISTIAN RAFAEL	CATTANEO 80	02929-432128 // 02923-15437972
Buenos Aires	LAGUNA DE LOBOS	SALVO FABIO HERNAN	CALLE 4 413	011-15-6237-1323 y 02227-15-462593
Buenos Aires	ALEJANDRO KORN	CONTRERAS CARLOS JOSE ALBERTO	BASSI P. 39	02225-424366
Buenos Aires	AZUL	CARABALLO PABLO DARIO	CATAMARCA 813	(02281) 15666783
Buenos Aires	BAHIA BLANCA	SOULE NAHUEL MARCELINO	Viamonte 234	0291-5170136
Buenos Aires	BAHIA BLANCA	OYANARTE ANIBAL SAUL	9 DE JULIO 115	0291-4546146 // 0291-154020846
Buenos Aires	CORONEL BRANDSEN	RICO VICTOR DANIEL	HANSEN 560	02223-445499
Buenos Aires	DOLORES	BELMARTINO FACUNDO IGNACIO	PILOTTO 347	02241-15673558
Buenos Aires	OLAVARRIA	BOSCH IGNACIO	COLLINET 1870	02284-15570855
Buenos Aires	CHIVILCOY	GONZALEZ GONZALO GERMAN	SARMIENTO Av. 208	02346-434017 // 02346-15584604
Buenos Aires	SAN NICOLAS DE LOS ARROYOS	FEMIA REFRIGERACION S.R.L.	SAN MARTIN 171	0236-4424065
Buenos Aires	CAMPANA	KESSELER ALEJANDRO MIGUEL	CHACABUCO 719	03489-425282 // 15580423 // 15302990 ID 673*4735.
Buenos Aires	JOSE CLEMENTE PAZ	RIGONI MARIO ALEJANDRO	TCHASCOVSKY 6964	02320-301994/95/96/97/98/99 6 15-4404-6825
Buenos Aires	CHIVILCOY	VILA PABLO MARTIN	Valentin Coria 327	02346-15580023 // 02346-15514080 // 02346-429137
Buenos Aires	CORONEL PRINGLES	LOZA NORBERTO RAUL	MEDINA 147	02922-465187
Buenos Aires	GENERAL VILLEGAS	REYNOSO ENRIQUE LUJAN (Baja en trámite)	LLORENTE 40	03388-422496
Buenos Aires	MAR DEL PLATA	MASTRANGELO NORMA SUSANA	PERU 2834	0223-4735635
Buenos Aires	BRAGADO	SANCHEZ MARCELO OSCAR	FALCON 166	02342-15412009
Buenos Aires	PUAN	PIEROTTI LINO DEL SAGRADO CD	MALDONADO 260	02923-15653651
Buenos Aires	MAIPI	CHIOINO HECTOR GUILLERMO	MORENO 377	02268-15-518846
Buenos Aires	PERGAMINO	PARDO CRISTIAN JAVIER	EL SOCORRO 1461	02477-414917 // 423658 // 15685802 // 15685800
Buenos Aires	MERCEDES	D'AGOSTO JUAN PAULO	CALLE 7 558	02324-15640827
Buenos Aires	CASBAS	TORRES NESTOR EUSEBIO	ITALIA 532	02923-15411161
Buenos Aires	PUNTA ALTA	CORDERO JOSE LUIS	25 DE MAYO 266	02932-427439 // 02932-15636145
Buenos Aires	LOBERIA	MOSTAZA GASTON EMANUEL	PUEYREDON 75	02262-15514471
Buenos Aires	PEHUAJO	REUS HORACIO GUILLERMO	GOROSTIAGA 2336	02396-15628804
Buenos Aires	LA PLATA	MASTRONARDI FRANCO	CALLE Nº 12 1868	Fijo: 0221-4515477 // Cel. (solo whatsapp): 0221-155890617
Buenos Aires	AYACUCHO	GARBERI LUIS MARIO	ALMAFUERTE 771	02296-453705
Buenos Aires	REMEDIOS DE ESCALADA	SOSA VALERIA GLORIA (Suc. Remedios de Escalada)	ROSALES Leonador, Cnl. Av. 769	4242-5906
Buenos Aires	CASTELLI	ROLLERI MARCELO GUSTAVO	TALLADE 541	02241-15535970 // 02241-15572136
Buenos Aires	PINAMAR	SCHLEGEL CLAUDIO ENRIQUE	JUPITER 161	02254-480171
Buenos Aires	SAN JUSTO	HERNANDEZ NORBERTO RUBEN	Mariano Santamaría 3073	4441-9779 // 4484-2333
Buenos Aires	SAN JUSTO	HERNANDEZ NORBERTO RUBEN	Mariano Santamaría 3073	4441-9779 // 4484-2333
Buenos Aires	CORONEL DORREGO	RACCIATTI GONZALO MARTIN	ITALIA 370	02921-408654
Buenos Aires	BENITO JUAREZ	LOGROÑO JULIO CESAR	CHACABUCO 277	02281-15530079
Buenos Aires	MAR DEL PLATA	TURCUMAN CARLOS ALBERTO (L.Blanca)	BOLIVAR 2056	0223-4940723
Buenos Aires	HENDERSON	AMENGUAL WALTER SANTIAGO	SARGENTO CABRAL 353	02314-15460463
Buenos Aires	Barrio Villa Hudson	LOMBARDINI MARIA ROSA	Perdiel 3078	11-69139960
Buenos Aires	IDRO CASANOVA	MARINO GUSTAVO MARCELO	Paris 1900	4625-1307 // 4978-2687 // 011-7517-0479
Buenos Aires	DAIREAUX	RAMOS CARLOS GUILLERMO (Baja en trámite)	BOLIVAR 77	02314-515779
Buenos Aires	LAPRIDA	ARAMBURU CARLOS ALFREDO	MITRE 750	02284-15582239
Buenos Aires	JOSE CLEMENTE PAZ	CARDOSO NORA NOEMI	COMPOSTELA 605	011-7525-2560 (fijo)
Buenos Aires	BAHIA BLANCA	OLIVERA JUAN RAMON	Santa Fe 609	0291-4167378
Buenos Aires	LUJAN	SCURINI CLEFOR ADRIAN	Ruta Provincial 47 0	02323-15550057 // 02323-433903 // 011-1540679948
Buenos Aires	LOBOS	TREJO LUCIA BEATRIZ	BUENOS AIRES 522	02227-424663
Buenos Aires	MIRAMAR	CEPEDA ALDO LEOPOLDO	Avenida 23 2472	02291-419644
Buenos Aires	RAMALLO	GUSMERINI LUCIANO GERMAN (Baja en trámite)	SAN JUAN 1345	03407-15431625 // 03407-422419
Buenos Aires	VEDIA	ARANA RICARDO WENCESLAO	MISIONES 365	02354-420437 // 02364-388888
Buenos Aires	SALTO	ALAO ROBERTO ARIEL	REBAGLIATTI 360	02474-15660148
Buenos Aires	MONTE HERMOSO	CHUDNOBSKY PABLO ELIAS	CHACO 885	02921-482824
Buenos Aires	JUNIN	DIPENDE JUAN CRUZ (Baja en trámite)	CAPITAN VARGAS 94	0236-4637505
Buenos Aires	CHASCOMUS	PEREZ CAZAL MATIAS MARTIN	SOLIS 30	02241-15534536
Buenos Aires	CHIVILCOY	VITA GUILLERMO CLAUDIO	OLAVARRIA 103	02346-433530 // 02346-15663180
Buenos Aires	PIGUE	FRANZ FABIAN WALTER	Alberti 1045	2923-420652
Catamarca	SAN FDO DEL VALLE DE CATAMARCA	ROMERO DANIEL ROBERTO	YOCAVIL 794	383-433-7010 383-478-6061
Catamarca	SAN FDO DEL VALLE DE CATAMARCA	MUSELLA OLIVIO ANTONIO	SALTA 121	0383-4177094 // Cel: 0383-154501172
Chaco	RESISTENCIA	COMERCIAL SIGMA S.R.L.	ARTURO ULLIA 647	0362-4425300 // 0362-4305974
Chaco	PRESIDENCIA ROQUE SAENZ PEÑA	CHEJOLAN NESTOR MANUEL	CALLE 301 0	0364-4408515
Chaco	RESISTENCIA	ROSSI SALVADOR ANGEL	FRANKLIN Benjamin 1039	0362-4433866
Chaco	GENERAL JOSE DE SAN MARTIN	VICENTINI MIGUEL ANGEL	RUTA 90 KM.80 0	03725-15457202
Chaco	PRESIDENCIA ROQUE SAENZ PEÑA	VIDARTE MARCEL JORGE MANUEL	SAN MARTIN (12) 1326	0379-154604843 // 0364-154661403
Chaco	RESISTENCIA	NR SRL	JOSE M. PAZ 671	0362-4434756 // 4440708
Chaco	PRESIDENCIA ROQUE SAENZ PEÑA	OLAF REFRIGERACION SRL	Las Heras 1148	0364-154710550 // 440587 // 337688
Chaco	VILLA ANGELA	MARTINEZ ALBERTO	TUCUMAN 587	03735-421279
Chubut	RAWSON	LOPEZ BRITOS GASTON EMANUEL	Juan José Valle 471	02804-331700
Chubut	PUERTO MADRYN	CALDERON CLAUDIA FABIANA	SOLDADO DESCONOCIDO 1002	0280-154267398 // 154267398 // 154512475
Chubut	COMODORO RIVADAVIA	VELASQUEZ JULIO PEDRO	FLORIDA 835	0297-154142643 // 0297-155396200
Ciudad Autonoma de Buenos Aires	San Telmo	CIRILO JULIO LB	PERU 1223	4361-1758 // 0538 // 0388 // 4300-1636
Ciudad Autonoma de Buenos Aires	Villa Luro	LURO SERVICE S.R.L.	WHITE 327	4682-5525/120/1548 // 4683-5773/5028/6852 // 4635-9466/4450
Ciudad Autonoma de Buenos Aires	Parque Chas	RIVEROS CABRERA LUIS MAURICIO	Avenida de los Constituyentes 3667	7500-2062
Ciudad Autonoma de Buenos Aires	Flores	SERVICIO TECNICO GUSMAT SRL	Avenida Lafuente 67	6699-6232 // 2114-1871
Córdoba	CORDOBA	EROLES FAUSTO CARLOS	Av. SANTA ANA 2565	0351-4808957
Córdoba	MARCOS JUAREZ	ACOSTA NESTOR LUIS	MAIPI 850	03472-427914 // 03472-458800 // 03472-425595
Córdoba	VILLA DOLORES	NASIF GUSTAVO MIGUEL	SIRIA 38	03544-420131
Córdoba	BELL VILLE	FEREZ MATIAS ARIEL	BV. ASCASUBI 816	03537-425833
Córdoba	MORTEROS	COLOMBO JUAN CARLOS	URQUIZA 47	03562-423314 // 15458998 // 403314
Córdoba	GENERAL DEHEZA	OLIVA ROBERTO EDUARDO	AZCUENAGA 475	0358-4051898
Córdoba	LA PARA	FOLLI RUBEN MARCELO	SARMIENTO 561	03575-491543 03575-15656138
Córdoba	LABORDE	BIGA JUAN ANGEL	SARMIENTO 969	03537-461629
Córdoba	SANTA ROSA DE RIO PRIMERO	TIBALDO OSCAR ENRIQUE	CONGRESO 578	03574-481765 // 03574-15652521
Córdoba	BRINKMANN	TESSIO IVANA GRISELDA	GUEMES 970	03562-481260 // 03562-15669487
Córdoba	CORDOBA	CARDOZO NORBERTO RUBEN	AUGUSTO LOPEZ 495	0351-4713967
Córdoba	JUSTINIANO POSSE	CASALANGA LUCIANO ANDRES	PRESBITERO GUTIERREZ 209	03537-432367
Córdoba	ALTA GRACIA	SRTA CLARA V. FUMES [EX CALLE 3] 135	CLARA V. FUMES [EX CALLE 3] 135	03547-427618
Córdoba	SAN FRANCISCO	OCHOA JORGE ENRIQUE	José Hernández 2449	03564-438436 // 0351-155638464
Córdoba	LABOULAYE	LARREGOLA MARCELO ALEJANDRO	AMEGHINO 166	03385-427866 LOCAL // 03385-15593459
Córdoba	COLONIA CAROYA	TAGLIAFERRI ROBERTO JUAN	AV. SAN MARTIN 42	03525-422012 // 03525-15530396
Córdoba	ALCIRA ESTACION GIGENA	DARICO GUSTAVO MARCELO	SAENZ PEÑA 728	0358-4960624 0358-154018288
Córdoba	COQUIN	LESCANO PABLO MARTIN	DE LOS CASTILLOS 1770	03541-467283 // 03541-538383 // 0351-153608907
Córdoba	VILLA DE SOTO	HERRERA RODRIGO JAVIER (Villa de Soto)	SAN MARTIN 95	03549-481013
Córdoba	DEAN FUMES	HUESPE ROBERTO ELIAS	ESPAÑA 496	03521-420177 // 03521-15650814
Córdoba	CORDOBA	ALBIZU LORENA MARIA (Córdoba Cap.)	JOSE MACHAIN 480	0351-4851257
Córdoba	LUQUE	PODIO REFRIGERACION SRL	9 de Julio esquina Rivadavia 0	03573-15692361
Córdoba	ARROYITO	VAUDAGNA OSCAR EDUARDO	MARIO SEVESO 1330	03576-15527922 // 03576-15413240
Córdoba	HUINCA RENANCO	LUNA DIEGO EMANUEL	PRESIDENTE J. D. PERON 731	02336-442713 - 02302-15599036/15516513
Córdoba	LOS SURGENTES	VERA HORACIO RAMON	CIUDAD DE BELEN 137	03467-495627 // 03467-15641542
Córdoba	SAMPACHO	GOMEZ MARTIN RAUL	CASTELLI 1175	03582-411995
Córdoba	BALNEARIA	BASCHINI SERGIO EDUARDO	DR. PEDRO GOYENA 250	03563-421079
Córdoba	COQUIN	FERNANDEZ REFRIGERACION S.R.L.	AV. SAN MARTIN 1400	03541-451328 // 03541-15617809 // 03541-15577772
Córdoba	BELL VILLE	SALVATIERRA DAMIAN DANIEL	PRESIDENTE PERON 118	03537-426383 // 488041 03537-15608705
Córdoba	CORDOBA	BUSTOS DANIEL ALBERTO	27 DE ABRIL 3401	(0351) 431-0330 // 152-418918 // 157-626456

PROVINCIA	LOCALIDAD	TITULAR	DOMICILIO	TELEFONO
Córdoba	ONCATIVO	BIANCO MAURICIO JOSE	URUGUAY 771	03572-456512 / 03572-15539566
Córdoba	VILLA CARLOS PAZ	HERNANDEZ IGNACIO ARIEL	JUAN LLERENA 2737	03541-426384 / 03541-15588209
Córdoba	VICUÑA MACKENNA	ALVAREZ ORBE OMAR	SAN MARTIN 525	03583-480757
Córdoba	RIO CUARTO	PASCUINI JORGE LUIS	PASAJE ANTONIO SAENZ 3162	3585100413
Córdoba	MARULL	MERLINI CRISTIAN JAVIER	CHACABUCO 398	03563-15405746
Córdoba	VILLA MARIA	COSTANTINI EDUARDO MARTIN	LISANDRO DE LA TORRE 2124	0353-154140603 // 0353-155692154 // 0353-4507063
Córdoba	LAS HIGUERAS	GRUPO ABBA S.A.S.	MARIA ELENA WALSH 825	0351-157626398
Córdoba	DESPEÑADEROS	ACEVEDO DIEGO PABLO	GRAL. PAZ 801	03547-492466 // 0351-153228267
Córdoba	RIO CEBALLOS	DELGADO CARLOS MARIO ANGEL	PASAJE ASTURIAS 37	0351-15520148 // 0351-5890844
Córdoba	SANTA MARIA DE PUNILLA	ALBIZU LORENA MARIA (Sta. M. de Punilla)	BOLIVAR Y GRASSI 0	03541-15617873 // 03541-15317049
Córdoba	GENERAL CABRERA	GALLEGO MARCOS DARIO	PASAJE PERU 1831	0358-4932352
Córdoba	CORDOBA	SPURCHESI DANIEL ANTONIO	CHARCAS 2826	0351-156146114
Corrientes	MONTE CASEROS	MURUA CORTES MARCELO GERMAN	CAAGUAZU 509	03775-422602
Corrientes	SANTO TOME	SPERDUTTI ARIEL DE JESUS	LOREIRO 50	03756-420831 / 03756-415387 / 03756-15415387 / 03756-15443243
Corrientes	BELLA VISTA	VANASCO HECTOR ALFREDO	SAN MARTIN 1660	03777-450176 // 03777-15629401
Corrientes	PASO DE LOS LIBRES	CACERES WALTER ADOLFO	RUTA NACIONAL 117 KM 5 0	03772-15454792 // 03772-427488
Entre Rios	PARANA	FERNANDEZ JUAN MANUEL DOMINGO	DON BOSCO 780	0343-4241985 // 0343-155019540
Entre Rios	GUALEGUAY	DEGRAF VICTOR MANUEL	ISLAS MALVINAS 370	03444-425049 // 03444-428242
Entre Rios	PARANA	VALENTE OSCAR ANIBAL	BRIGADIER J. LOPEZ 1951	0343-4270384
Entre Rios	CONCEPCION DEL URUGUAY	MARCOLIN PABLO F. Y VELAZQUEZ FABIO A.	LOS CONSTITUYENTES 365	03442-431467
Entre Rios	CONCORDIA	GARCIA ULISES HORACIO	CARRIEGO 435	0345-4218399 / 0345-4215447
Entre Rios	HASENKAMP	ORSICH HERALDO NERI	URQUIZA 309	0343-4990127 CELULAR 0343-156-112447
Entre Rios	MARIA GRANDE	GINI IVAN JOSE CARLOS	LOS INMIGRANTES 1308	0343-154041861
Entre Rios	GENERAL RAMIREZ	MUÑOZ ERNESTO SANTIAGO	BELGRANO Y ARENALES 0	0343-4902387
Entre Rios	CHIARI	MURUA CORTES FLAVIO ANDRES	PABLO DE LA CRUZ 1030	03456-420898
Entre Rios	SAN JOSE	COIAZZET DIEZ PABLO DANIEL	Hipolito Hilgoyen 1859	03447-471686 // 03447-15454027 // 03447-15410414
Entre Rios	GILBERT	HORNUS RICARDO AGUSTIN	PUBLICA Nº 6 0	03446-15594335 // 03446-355111
Entre Rios	GUALEGUAYCHU	JAIME JOSE MARIA ALBERTO	ANGEL ELIAS 410	03446-15539558 // 03446-424919
Entre Rios	FEDERAL	ARANCIBIA RAUL MARCELO	LUIS ARIENTI 443	03454-15435587
Entre Rios	CREPO	ECAR LUIS MARCELO	ROCAMORA 527	0343-4951560
Entre Rios	ARANGUREN	BALBI ARNALDO AGUSTIN	CORDOBA 775	0343-154290934
Formosa	CLORINDA	ROA ESTEBAN	LA RIOJA Y CASTELLI 0	03718-424043 / 427117
Formosa	CLORINDA	LEON NELSON	500 VIV. MZ. 8 CASA 26 0	03718-427117 // 03718-15501250
Jujuy	SAN PEDRO	CASTILLO ABRAHAM LEONARDO	GORRITI 452	03888-156861768
Jujuy	SAN PEDRO	ACUÑA JOSE ANTONIO	AV. LAS DALIAS 1685	03888-15434728
Jujuy	SAN PEDRO	VAZQUEZ ROLANDO DANIEL IVAN	MIGUEL ARAOZ 578	03888-425009
Jujuy	SAN SALVADOR DE JUJUY	FLORES WALTER DANIEL	FRANCISCO RAMONEDA 913	15-4308297
La Pampa	INTENDENTE ALVEAR	DELGADO RODRIGO GASTON	DIAGONAL AUBIN 12	02302-537926
La Pampa	SANTA ROSA	ALDAY GUSTAVO GERMAN	GUILLERMO GAZIA 420	02954-15537796
La Pampa	MIGUEL RIGLOS	RIVEROS PAMELA DAIANA	FRANCIA 244	02954-15618180
La Pampa	SANTA ROSA	LUCERO ORTIZ SAUL HERNAN	J. L. BORGES 593	02954-456997 // 02954-15676964
La Pampa	INGENIERO LUIGGI	ODETTI FACUNDO JOSE	CORRIENTES 265	02302-15524194
La Pampa	GUATRACHE	HERZEL PABLO ENRIQUE	AV.ZEBALLOS 270	02924-492515
La Pampa	GENERAL PICO	MARTINEZ JORGE ARIEL	CALLE 27 12	02302-15559905
La Rioja	CHILECITO	CASAS MARCELO ISMAEL	JULIAN AMATTE 75	03825-425313
La Rioja	LA RIOJA	MADERA JOSE ALBERTO	BO.SEIPOS - DIAMANTE S/Nº 0	0380-4467588
La Rioja	LA RIOJA	MAGGINI MARTINEZ JORGE ANTONIO	FRANCISCO NARVONA 0	0380-4485037
Mendoza	RODED DEL MEDIO	FORCONI EUGENIO	PEDRO MOLINA 426	0261-4913932 / 15-3531233/15-3531232 / 152403538
Mendoza	LIBERTADOR GRAL SAN MARTIN	QUIERCETTI DANTE CESAR	PIROVANO 375	0263-4424032 / 4520175
Mendoza	MENDOZA	ASTESIANO ANIBAL AUGUSTO LB	SUIPACHA 550	0261-4225454
Mendoza	SAN RAFAEL	MERCADO DANIELA YANINIA ANTONIETA	SEGOVIA 765	0260-4300422
Mendoza	CHILECITO	ARRUTI OSVALDO ANTUJO	LEMONS 153	02622-607771
Mendoza	SAN RAFAEL	PALACIO COLTELLA FEDERICO MARTIN	CORNU 2682	0260-154658564
Mendoza	LIBERTADOR GRAL SAN MARTIN	SANYI S.R.L.	RIVADAVIA 340	0263-154500709 // 0263-4427706 / 4428368
Mendoza	LAS HERAS	FERNANDEZ CLAUDIO DAVID	ACC.NORTE LATERAL ESTE 379	0261-4483331 / 0261-4377262 / 0261-153061251
Mendoza	MENDOZA	CONNECT & TRADE S.A.	Dr. Moreno 3125	0261-4300263-4372146
Mendoza	SAN RAFAEL	GARVI PABLO DANIEL	REPUBLICA DE SIRIA 1297	0260-154670520
Misiones	PUERTO RICO	NEIS NICOLAS	AV.9 DE JULIO 2409	03743-420873
Misiones	POSADAS	BRAMBILLA HECTOR JOSE	JUAN AMBROSETTI 2459	0376-4471423
Misiones	POSADAS	CORONEL MATIAS LUCAS	AV. LOPEZ Y PLANES 6016	(0376)154880848 // (0376)154712952
Neuquen	RINCON DE LOS SAUCES	SAN MARTIN ADRIAN	SAN JUAN 127	0299-4886218 / 0299-156339198 / 0299-154641331
Rio Negro	GENERAL FERNANDEZ ORO	BONNET ENRIQUE A.	SAVEDRA 195	0299-4996709 // CEL. 0299-5861719
Rio Negro	CIPOLLETTI	POWER ONLINE S.R.L. (Suc. Cipolletti)	KENNEDY 70	0299-4782300 // 0299-6377548
Rio Negro	VIDE MA	ENTRAIGAS MARCIAL ALIPIO	MITRE 734	02920-15522699
Rio Negro	BALNEARIO LAS GRUTAS	CURUJAL HAYDEE	EL CONDOR 765	02934-15459000
Rio Negro	CIPOLLETTI	BENITEZ JUAN CARLOS (Cipolletti)	SARGENTO CABRAL 1211	0299-4781684 // 0299-155572190 // 0299-154712600
Rio Negro	VIDE MA	SOLIS RUBEN DARIO	CASTELLI 850	02920-15470372
Salta	SALTA	PEREZ CARLOS DIEGO ANDRES	ZABALA 560	0387-4232464
Salta	METAN	VAZQUEZ CARMEN GLADYS	LAVALLE 327	03876-422948 // 03876-15555833
Salta	ORAN	RIHOUEZ PABLO MIGUEL (Baja en trámite)	MENDOZA 53	03878-425993
Salta	TARTAGAL	M Y R SERVICIOS S.H.	CORNEJO 89	03873-423861
Salta	SALTA	MAUSETTI CHRISTIAN LUCAS	SAN JUAN 1032	0387-156140148 // 154770714
Salta	HIPOLITO YRIGOYEN	CAMPOS JUAN DE LA CRUZ	BARRIO S/N MANZ.66 CASA 8 90 VIV. 0	03878-7125048
Salta	SALTA	BENITES FERNANDO MANUEL	ALVEAR 44	0387-423243
San Juan	BARRIO RAWSON	ROBERT SAUL SALVADOR	ESTADO DE ISRAEL 236	0264-4283966 // 0264-4243075
San Juan	SAN JUAN	CLIMATIZACION HOGAR S.R.L.	AV. PAJULA SARMIENTO 1565	0264-4233576
San Juan	SAN JUAN	ABALLAY RODRIGUEZ ROSANA	S.NAVARRO 978	0264-4229528 // 0264-4089022 // 0264-4212648
San Juan	SAN LUIS	GOMEZ SEGUNDO ALEJANDRO	Bº 110 VIVIENDAS MANZ.191 CASA 6 0	0266-154697801
San Luis	VILLA MERCEDES	FLORENTIN CLAUDIA SUSANA	PIE. LEOIR 445	02657-216434 // 02657-15646481
San Luis	SAN LUIS	DELGADO GAMBOA NADIA MITZI	RIO NEGRO 1654	0266-4762089
Santa Fe	SAN JUSTO	EQUI FABIO GERMAN	BV.PELLEGRINI 2354	03498-4227631 // 03498-15478312
Santa Fe	ROSARIO	SERVICE ITALIA S.R.L.	CORRIENTES 3562	0341-4627554 / 5581200 / 5581300 / Whatsapp: 0341-5459337
Santa Fe	RAFAELA	PAROLA SILVIO	PEDRO PEFLEER 533	03492-422367
Santa Fe	SANTA FE	MALISANI RAFAEL	MARTIN ZAPATA 3984	0342-4891099
Santa Fe	SANTA FE	GARCIA HUGO ALBERTO	JUAN DIAZ DE SOLIS 2640	0342-4557766 / 0342-154461658
Santa Fe	CARCARAÑA	MENGARELLI ESTEBAN CARLOS	PARANA 1376	0341-4940589 / 155716931
Santa Fe	SAN JOSE DE LA ESQUINA	FUGANTE IVAN NELSON	VELEZ SARFIELD 774	03467-461069/15636219
Santa Fe	CASILDA	TIEPPO JOSE DAVID	BUENOS AIRES 3498	03464-427467 // 03464-15537317
Santa Fe	RECONQUISTA	RAMIREZ NESTOR OSVALDO	LUDUEÑA 241	03482-423982
Santa Fe	SAN CRISTOBAL	FURLANI CRISTIAN EDUARDO	JUAN B.JUSTO 244	03408-421592
Santa Fe	LAS ROSAS	MEYER JAVIER FERNANDO (Baja en trámite)	LUIS LEOIR 430	03471-453439
Santa Fe	RAFAELA	CIPOLAT CLAUDIO HECTOR	AV. ERNESTO SALVA 548	03492-420094 / 15587456
Santa Fe	SUARDI	BENITEZ ALEJANDRO RAUL	PJE. SARGENTO CABRAL 941	03562-477800 // 03562-15525542
Santa Fe	ROSARIO	FERNANDEZ EMMANUEL	COCHABAMBA 3516	0341-4599652 / 0341-156359645 / 0341-4325768
Santa Fe	EL TEBROL	BAINOTTI GUILLERMO ANDRES	VIENA 386	03401-420607 // 03401-15514834
Santa Fe	ROSARIO	FONRADOONA LEONIDAS SALVADOR	San Juan 5313	0341-2433178 (fijo) // 0341-152627494 / 152610854 / 153001237 (cel Whatsapp)
Santa Fe	VILLA CONSTITUCION	OLIVERA JUAN MANUEL	Belgrano 2155	0336-154349939 // 03400-15537005
Santa Fe	ATALIVA	ALVAREZ JOSE MANUEL	MARTIN FIERRO 70	03492-15414158
Santa Fe	ELORTONDO	BRIZUELA ARIEL ADRIAN SUC. ELORTONDO	REPUBLICA 1141	03462-15661243
Santa Fe	MARIA TERESA	BRIZUELA ARIEL ADRIAN SUC. MARIA TERESA	OCHO 301	03462-15651280
Santa Fe	CASILDA	CORTES MARIA DE LOS ANGELES	1º DE MAYO 2785	03464-423578 / 03464-15527195 / 03464-15447332
Santa Fe	SUNCHALES	VERDIERO JUAN ENRIQUE	ALBERDI 189	03493-422314
Santa Fe	ARMSTRONG	FERNANDEZ LUCIO NICOLAS (Baja en trámite)	CUFFIA 1422	03471-462043
Santa Fe	SANTA FE	GALVEZ ALBERTO ESTEBAN L.Blanca	AV.FACUNDO ZUVIRIA 5321	0342-4841001
Santa Fe	ROSARIO	BERETTA PABLO CARLOS	Avenida Alberdi 123	0341-156061555 // 0341-2221285
Santa Fe	LLAMBI CAMPBELL	AMADO WALTER GABRIEL	BRIGADIER LOPEZ 364	03497-420524 // 15481617
Santa Fe	VILLA CONSTITUCION	ACUÑA RUIZICH FERNANDO MARTIN	URQUIZA 898	03400-439351
Santa Fe	ROSARIO	AMATO RUIZ VICTOR ALEJANDRO	JUAN CANALS 916	0341-5181177 // 0341-153831648
Santa Fe	VERA	MAIDANA ANIBAL GABRIEL	SAN MARTIN 2434	03483-422523 // 03483-15434277
Santa Fe	SAN CARLOS CENTRO	ZABALA SEBASTIAN ARIEL	SUCHON 954	03404-421375 / 03404-15593541
Santa Fe	CARLOS PELLEGRINI	DE LA FUENTE LUIS ALEJANDRO	ALMIRANTE BROWN 1136	03401-15412165
Santa Fe	CAFFERATA	STRAMESI MARIO CASILDO	SANTA FE 515	03468-498382 // 03468-15645236 // 03468-15435131
Santa Fe	CAÑADA DE GOMEZ	PELLERINO JOSE LUIS	CHACABUCO 295	03471-437483
Santa Fe	RECONQUISTA	SANCHEZ PABLO OMAR	PUEYREDON 1186	03482-429044 - 15696733
Santa Fe	VENADO TUERTO	VITI FEDERICO EDUARDO	SAN MARTIN 1060	03462-423621 // 03462-15602198
Santa Fe	ROSARIO	FERESIN EDUARDO ALBERTO	LIMA 1150	0341-4306264 // 0341-4300931 // 0341-156437730
Santa Fe	SAN VICENTE	LERDA MIGUEL ANGEL	CORDOBA 272	03492-471433
Santa Fe	SUNCHALES	STRADA MARCELO ESTEBAN	AV. RIVADAVIA 169	03493-420172 // 03493-15405755
Santa Fe	ROSARIO	MOYA CRISTIAN FABIAN	BOULEVARD RONDEAU 1036	0341-153412599 (No se atiende en este domicilio) / 0343-154516699
Santa Fe	LAS ROSAS	CHIAPPERO GABRIEL IVAN (Baja en trámite)	LAVALLE 90	03471-15579020 / 03471-15536851 / 03471-452956
Santa Fe	BASSO VICENTE	RASSO VIANO MANUEL	SARGENTO CABRAL 135	03492-470032
Santa Fe	SAN LORONZO	RODÉS ROMINA SOLEDAD	PERU 3650	0341-155991611 // 03476-687721
Santa Fe	MARGARITA	ALVARENGA JORGE ALBERTO	URQUIZA 2037	03483-15465921
Santa Fe	RAFAELA	WALKER CLAUDIA LORENA	URQUIZA 2037	03483-15465921
Santa Fe	CAÑADA RICA	MILICH SERGIO GABRIEL	ANGELA DE LA CASA ESQ. VELEZ SARSFIELD 296	03460-499029
			13 DE JUNIO 504	

PROVINCIA	LOCALIDAD	TITULAR	DOMICILIO	TELEFONO
Santa Fe Santa Fe Santa Fe Santiago del Estero Santiago del Estero Santiago del Estero Tucuman Tucuman Tucuman Tucuman Tucuman	CAPITAN BERMUDEZ ROLDAN CASILDA LA BANDA LA BANDA SANTIAGO DEL ESTERO SAN MIGUEL DE TUCUMAN AGUILARES SAN MIGUEL DE TUCUMAN SAN MIGUEL DE TUCUMAN SAN MIGUEL DE TUCUMAN	LOTERO ERICA MARIA ARCE DARIO FERINANDO (ROLDAN) - LB PISTONI MAXIMILIANO AUGUSTO DIAZ DIEGO ALVARO SORIA PEREYRA OSCAR E RUIZ JORGE HORACIO RODRIGUEZ CARLOS ARTEMIO LOPEZ EDUARDO RAUL FRANCO ADRIAN MARTIN SILVA RICARDO MANUEL CELIZ OLGA ESTELA	PUERTO ARGENTINO 143 SAN MARTIN 161 1 DE MAYO 2201 JIMENEZ Y SLDQ LUNA - PQUE. IND. LA ISLA 0 BO. AMPLIAC. CENTRAL ARGENT. MZA. A L. 3 CALLE 13 0 ANTENOR ALVAREZ 326 Block 15 PB "B" Bo. Padilla Diag. II esq. Av. Central 0 PELLEGRINI 292 LA RIOJA 1193 PASAJE CABILDO 4050 Batalla de Suipacha 1111	0341-4783700 / 153198153 0341-30888957 03464-15560185 / 03464-15522368 0385-4372777 // 0385-4373033 0385-4278542 // 0385-155950574 0385-156988046 // 0385-4344528 0381-4347127 / 0381-155002682 Cel 3815002682 03865-15517391 0381-4848912 / 0381-154494600 / 156048260 3816069912 381-4331776

ANEXO Certificado de Garantía Acondicionadores de Aire

Importante: Para que su garantía sea válida este formulario debe ser completado íntegramente y firmado por el personal de la empresa que realizó la instalación, garantizando que fueron respetados todos los pasos, instrucciones y recaudos solicitados en el manual de instrucción.

Por el presente declaro haber cumplido con todos y cada uno de los requisitos exigidos en el manual de instalación, especialmente con los que se detallan a continuación:

1. Se han usado para los trabajos de instalación herramientas y equipos utilizados exclusivamente para gas R410a, evitando contaminación con R22.
2. Se ha utilizado para la instalación el tipo de cañería requerida por el fabricante, se han respetado las distancias máximas y mínimas, así como la longitud mínima de cañería exigida y el diagrama de conexión.
3. Se ha instalado la manguera de drenaje con la posición y caída correcta y se ha controlado su funcionamiento.
4. Los abocardados para conexión se efectuaron con herramientas idóneas y usadas exclusivamente para gas R410a.
5. Las cañerías fueron aisladas conforme se indica en el Manual de Instalación utilizando materiales idóneos para este tipo de productos.
6. Se ha realizado vacío utilizando una bomba exclusiva para R410a eliminando el aire y humedad de las cañerías y asegurando que quede limpio y hermético la totalidad del circuito de refrigeración, evitando el deterioro del producto
7. Se han verificado las uniones entre ambas unidades y las válvulas confirmando que no existen pérdidas.
8. Se ha instalado la Unidad Exterior sobre soportes vibratorios para evitar su transmisión.
9. Se ha verificado que la instalación eléctrica es la requerida en el Manual de instalaciones.

Observaciones:.....
.....
.....

Razón Social del Instalador:.....

Domicilio Legal:

Calle:.....Nº..... Localidad:.....

Provincia:..... Teléfono Nº:.....

Apellido y nombre del técnico responsable:.....

DNI Nº:..... Factura por servicio Nº:.....

Firma del Técnico:..... Fecha:...../...../.....

CERTIFICADO DE GARANTÍA

DISTRIBUYE Y GARANTIZA: RADIO VICTORIA ARGENTINA S.A.

Combate de Montevideo N° 755 - C.P. (9420) Río Grande Provincia de Tierra del Fuego, Antártida e Islas del Atlántico Sur.

DEPARTAMENTO DE SERVICIO TÉCNICO:

Comuníquese al 0810-999-1099.

ESPECIFICACIONES TÉCNICAS Y DE USO: Para una información más detallada de las especificaciones técnicas y modo de uso de su equipo, remitirse a las instrucciones de este manual.

CONDICIONES DE INSTALACIÓN NECESARIAS PARA SU FUNCIONAMIENTO

Remitirse a las instrucciones de este manual.

El diseño original del producto no contempla su instalación en bienes muebles como ser embarcaciones, vehículos automotores y otros. Los defectos originados por esta situación como ser roturas o fugas por vibraciones, oxidación y otros, no están cubiertos por este certificado.

CONDICIONES DE VALIDEZ DE LA GARANTÍA:

IMPORTANTE: Para que esta garantía tenga validez, el instalador debe completar y firmar el anexo a este Certificado, declarando haber cumplido con todos los requisitos de instalación indicados en el Manual. La falta de datos y firma o la presencia de enmiendas o tachaduras, invalidarán este documento y por consiguiente la cobertura que brinda la garantía.

RADIO VICTORIA ARGENTINA S.A. garantiza que el equipo será reparado sin cargo en nuestro Departamento de Servicio Técnico o en los Servicios Técnicos autorizados. A tales efectos, es imprescindible que:

- 1- La fecha de compra figure junto con el sello y firma de la casa vendedora en el presente certificado.
- 2- El presente certificado no se encuentre alterado bajo ningún concepto y en ninguna de sus partes.
- 3- El comprador original acredite su calidad de tal exhibiendo la factura original con fecha de compra.
- 4- El comprador cumpla con las condiciones de uso e instalación necesarias.

Dejamos expresamente declarado que:

A- No se autoriza a persona alguna para que contraiga en nombre de **RADIO VICTORIA ARGENTINA S.A.** ninguna otra obligación que las que aquí se consignan, ni que modifique las mismas.

B- No se encuentran amparadas las reparaciones de defectos originados en causas no inherentes al diseño o fabricación del equipo, tales como:

El transporte en cualquiera de sus formas, entregas o mudanzas, inundaciones, incendios o terremotos, agentes eléctricos externos, altas o bajas tensiones, abuso o mal manejo, uso impropio o distinto del uso doméstico, daños debidos a insectos, roedores, líquidos, sulfatación de pilas u otros agentes extraños, elementos o conjuntos forzados y/o sucios, intervención de personal no autorizado por **RADIO VICTORIA ARGENTINA S.A.**, Deterioro de los indicadores originales de la marca, del modelo y del N° de serie y de cualquier hecho de fuerza mayor o caso fortuito, no siendo esta enumeración taxativa.

Tampoco se encuentran amparados los deterioros aparentes o manifiestos de la unidad, una vez que el comprador expresó conformidad con la entrega del producto, firmando en prueba de ello.

C- No están cubiertos por esta garantía los siguientes casos: Los daños ocasionados al interior y/o exterior del gabinete. Las roturas, golpes o rayaduras causadas por caídas o traslados. Reemplazo de lámparas o fusibles quemados. Roturas o desgastes de bandejas o accesorios del gabinete. Los daños o fallas ocasionadas por deficiencias o interrupciones del circuito de alimentación eléctrica, o defectos de instalación o por intervenciones no autorizadas.

D- Cualquier cuestión judicial que pudiera dar lugar la presente, será resuelta ante la justicia ordinaria de la Capital Federal.

RADIO VICTORIA ARGENTINA S.A. no asume responsabilidad alguna por los daños personales o a la propiedad que pudieran causar la mala instalación o uso indebido del equipo, incluyendo esto último la falta de mantenimiento.

IMPORTANTE ALTURAS MÁXIMAS: "En el caso que fuera necesaria la inspección y/o intervención y/o reparación del equipo o de cualquiera de sus unidades, y que alguna de las mismas se encuentre instalada en altura (3 mts o superior) o en un espacio de difícil acceso; todos los gastos en concepto de andamios, dispositivos de seguridad y seguro, empleo de mano de obra calificada y/o materiales especiales para la reparación, desinstalación y/o reinstalación del equipo, correrán por cuenta y cargo del usuario."

RADIO VICTORIA ARGENTINA S.A. asegura que este equipo cumple norma de seguridad eléctrica (IRAM o norma vigente al momento de su fabricación y certificación).

PLAZO: Por el término de 1(un) Año a partir de la fecha de compra acreditada por la factura original. Este certificado de garantía es válido únicamente en la República Argentina.

ATENCIÓN DEL SERVICIO TÉCNICO.

- Comuníquese con nuestro centro de servicio técnico al 0810-999-1099 o con un Servicio Técnico Autorizado por **RADIO VICTORIA ARGENTINA S.A.** los cuales figuran en listado adjunto.
- Durante la vigencia de esta garantía los gastos de traslado, etc., se regirán por la ley 24.240 cfr. reformas Ley 26.361.
- Para información sobre la venta de repuestos comunicarse con nuestro departamento de Servicio Técnico: 0810-999-1099.

RADIO VICTORIA ARGENTINA S.A. se compromete a cumplir la garantía de su equipo dentro de los 90 (noventa) días posteriores a su pedido, siempre que no medien causas ajenas o de fuerza mayor, no atribuibles a la empresa prestataria de la obligación.

Toda intervención de nuestro Departamento de Servicio Técnico o de un Servicio Técnico Autorizado, realizada a pedido del comprador dentro del plazo de garantía, que no fuera originada por falla o defecto alguno cubierto por este certificado, deberá ser abonado por el interesado de acuerdo a la tarifa vigente.

NOMBRE DEL PROPIETARIO:

DOMICILIO:

TEL.

FECHA DE VENTA FACTURA N°

FIRMA Y SELLO DE LA CASA VENDEDORA

FABRICANTE:

MODELO:

NRO DE SERIE: