

TCL

Barra de sonido de 2.0 canales con Dolby Audio

Serie 6100

Manual del usuario



Contenidos

1	Antes de empezar	3
<hr/>		
2	Bienvenido/a	4
	Contenido	4
	Descripción general de la barra de sonido	6
	Descripción general del mando a distancia.....	8
	Configurar el sistema de barra de sonido.....	10
	Montar la barra de sonido en la pared.....	10
	Instalar/sustituir las pilas del mando a distancia.....	14
<hr/>		
3	Conectar el sistema de barra de sonido	15
	Conexión con un cable HDMI.....	15
	Conexión con un cable óptico.....	17
	Conexión con un cable de audio de 3,5 mm a 3,5 mm...	19
	Conectar la barra de sonido a la fuente de alimentación....	20
	Conectar la barra de sonido a un dispositivo Bluetooth ...	21
<hr/>		
4	Usar el sistema de barra de sonido	23
	Usar la barra de sonido mediante el panel superior o el mando a distancia	23
	Ajustes de sonido	25
	Escuchar música desde el dispositivo Bluetooth.....	26
	Uso del cable o dispositivo USB	27

5	Especificaciones	29
---	------------------------	----

6	Aviso.....	30
	Declaración de conformidad.....	30
	Eliminación de su antiguo producto y de la batería	30
	Marcas comerciales.....	32

7	Preguntas frecuentes	33
---	----------------------------	----

1 Antes de empezar

- Lea atentamente y siga las instrucciones de seguridad del folleto de seguridad
- Esta barra de sonido está diseñada para usar únicamente en interiores. En caso de que entre accidentalmente en contacto con cantidades pequeñas de agua, desenchúfela inmediatamente y utilice un paño seco para eliminar el agua.
- Desenchufe la barra de sonido si no la va a utilizar durante un largo periodo de tiempo o durante tormentas eléctricas.
- Compruebe que la barra de sonido esté instalada sobre una superficie sólida o instalada en pared de forma segura bajo su TV para conseguir la mejor experiencia.
- Utilice únicamente pilas no recargables AAA de 1,5 V en el mando a distancia.
- En caso de que alguno de los cables esté visiblemente dañado o pinzado, desenchufe la barra de sonido y vuelva a colocar el cable.
- Tenga cuidado de no doblar de forma pronunciada HDMI o el cable óptico, ya que el rendimiento podría verse afectado.
- Proteja sus oídos ajustando el sonido a un nivel adecuado.

2 Bienvenido/a

¡Enhorabuena por la compra de su nueva barra de sonido TCL! Una vez configurada y conectada, podrá experimentar un calidad de sonido excelente y un diseño de vanguardia para adaptarse mejor a su sistema de entretenimiento doméstico. Le recomendamos leer este manual del usuario, que le ayudará a configurar, conectar y utilizar el producto de forma fácil y adecuada.

Empecemos.

Contenido



Barra de sonido

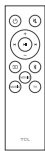

Mando a distancia



2 pilas AAA



Cable de alimentación CA



2 anclajes de pared



2 tornillos de montaje en pared

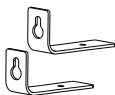

2 soportes de montaje en pared



Folleto de seguridad





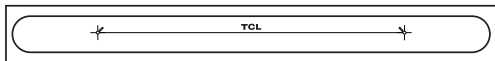

Guía de inicio rápido

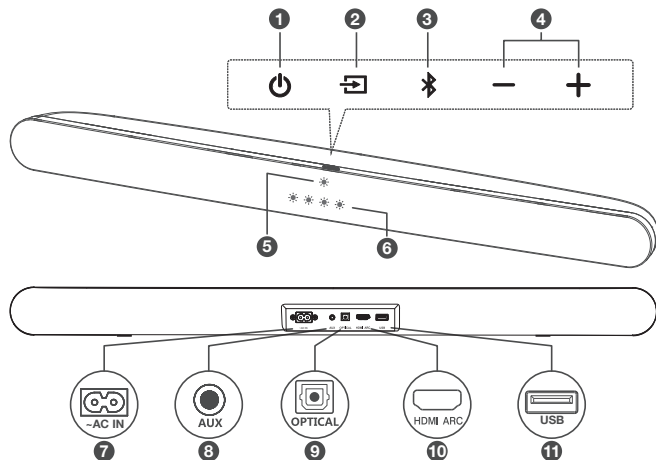

Plantilla de montaje en pared

Descripción general de la barra de sonido







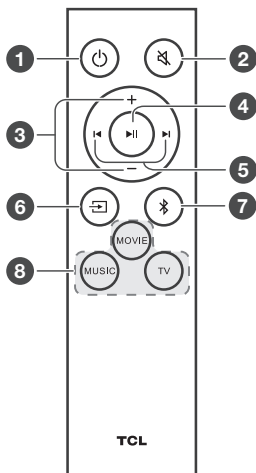

- 1 
Presione para encender la barra de sonido o para ponerla en modo de espera.
- 2 
Presione para cambiar la fuente de audio entre los modos HDMI/Óptico/AUX/USB/Bluetooth.
- 3 
Presione para seleccionar la función Bluetooth. Mantenga presionado para ingresar al modo de emparejamiento.

- 4 **+ / -**
Pulse para subir o bajar el nivel de volumen.
- 5 **Indicador LED**
Rojo: en modo de espera.
Morado: en modo HDMI ARC.
Verde: en modo AUX.
Azul: en modo Bluetooth.
Amarillo: en modo óptico.
Cian: en modo USB
- 6 **Indicador LED de modo de sonido**
Flashing mode of LED indicators for MUSIC/MOVIE/TV
- 7 **Conector de alimentación de entrada CA**
- 8 **Conector de entrada AUX**
- 9 **Conector de entrada óptica**
- 10 **Conector ARC HDMI**
- 11 **Conector USB tipo A**

Descripción general del mando a distancia



-  Presione para encender la barra de sonido o para ponerla en modo de espera.
Mantenga pulsado para restablecer la barra de sonido.
-  Pulse para silenciar o reactivar el sonido.
-  Pulse para subir o bajar el nivel de volumen.

- 4  Reproducir/pausar/reanudar la reproducción en modo Bluetooth/USB. En el modo Bluetooth, mantenga presionado durante 3 segundos para desconectar el dispositivo Bluetooth e ingresar al modo de emparejamiento.
- 5  Pulse para pasar a la pista anterior o siguiente en modo Bluetooth/USB.
- 6  Presione para cambiar la fuente de audio entre los modos HDMI/Óptico/AUX/USB/Bluetooth.
- 7  Presione para cambiar la fuente de audio al modo Bluetooth.
- 8 **MOVIE/MUSIC/TV**
Presione para seleccionar el efecto de ecualizador (EQ) cuando esté viendo **TV** o **cine** o escuchando **música**.

Configurar el sistema de barra de sonido

Notas

- Asegúrese de leer toda la información de seguridad antes de montar la barra de sonido en la pared.
- Asegúrese de utilizar los tornillos proporcionados o especificados por el fabricante autorizado.
- TCL Overseas Marketing Limited no asume ninguna responsabilidad por accidentes o daños causados por un montaje en la pared inadecuado, una instalación mediante tornillos inapropiados, una pared con poca resistencia, etc.
- Se requieren herramientas adicionales (no incluidas) para la instalación.

Montar la barra de sonido en la pared

Puede optar por colocar la barra de sonido debajo del televisor o montarla en la pared.

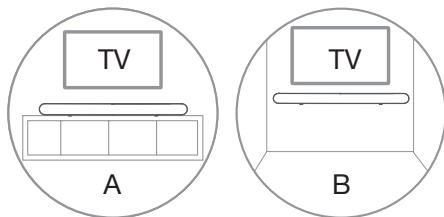

- 1 Coloque la plantilla de montaje en pared suministrada en la pared. Asegúrese de que la plantilla de montaje en pared esté al menos 5 cm por debajo del centro del televisor.
- 2 Utilice un nivelador para asegurarse de que la plantilla de montaje en pared esté colocada de forma precisa.
- 3 Utilice la cinta adhesiva para enganchar firmemente la plantilla de montaje en pared en la pared.
- 4 Haga marcas en la pared con los agujeros de montaje de la plantilla.
- 5 Retire la plantilla de montaje en pared.
- 6 Taladre orificios para tornillos en cada marca de la pared.

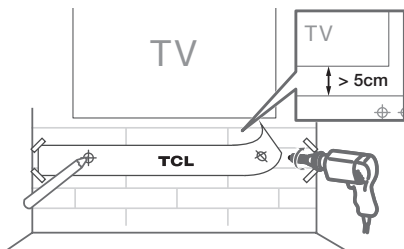

- 7 Desenrosque las bases de goma de la barra de sonido. (Guarde las bases de goma para utilizarlas en el futuro)
- 8 Atornille los soportes de pared a la barra de sonido.
- 9 Inserte los tornillos incluidos en los anclajes de pared.

10 ije y apriete los tornillos en la pared y deje 4 mm entre las cabezas de los tornillos y la pared.

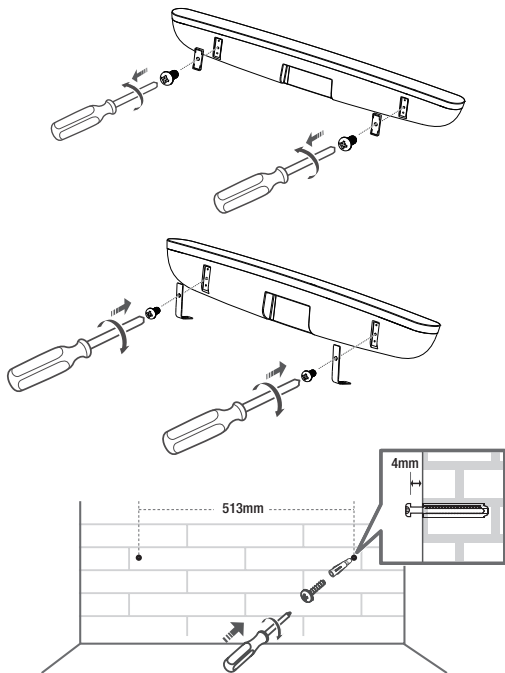

11 Cuelgue la barra de sonido en los tornillos.

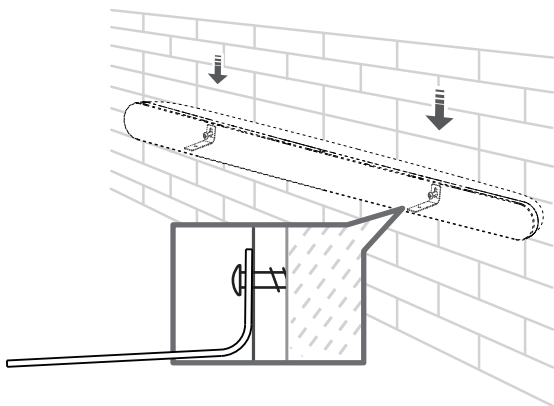
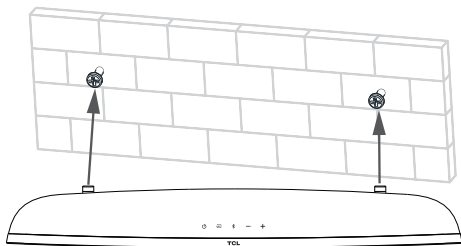

Notas

- Compruebe la ubicación de la instalación antes de montar la barra de sonido en la pared (consulte 'Montar la barra de sonido en la pared' on page 10).
- Puede conectar primero los cables antes de montar la barra de sonido en la pared.

Instalar/sustituir las pilas del mando a distancia

Advertencias

- *Peligro de explosión si cambia la batería incorrectamente. Cámbiela solamente por otra del mismo tipo o equivalente.*

- 1 Abra el compartimento de las pilas y retire las pilas usadas si fuera necesario.
- 2 Coloque dos pilas AAA nuevas en el compartimento de la pila con la polaridad correcta (+/-).
- 3 Cierre el compartimento de la pila.

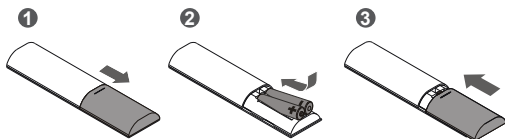

3 Conectar el sistema de barra de sonido

Después de fijar la posición de la unidad principal de la barra de sonido, puede empezar a conectarla al TV u otros dispositivos y escuchar el audio a través de la barra de sonido. Asegúrese de haber silenciado el audio del TV o dispositivo. Para ver más información, consulte el manual de usuario del TV o dispositivo.

Conexión con un cable HDMI

Nota

- Compruebe que el TV o dispositivo sean compatibles con la función ARC HDMI. Para ver más información, consulte el manual de usuario del TV o dispositivo.

Conecte un extremo de un cable HDMI al conector de entrada HDMI ARC de la barra de sonido y el otro extremo al conector de salida HDMI ARC de su televisor o dispositivo.

Para obtener la mejor experiencia de audio posible con un cable HDMI, siga estos pasos:

- 1 Conecte la barra de sonido a la entrada HDMI (**ARC**) del TV TCL.
- 2 Pulse el botón **Ajustes** del mando a distancia de su TV TCL.
- 3 Desplácese por las opciones de System.
- 4 Establezca la opción T-Link del televisor en **Activada**.
(Esta función puede llamarse Anynet+, SimpLink, BRAVIA Link, EasyLink o VIERA Link*.)

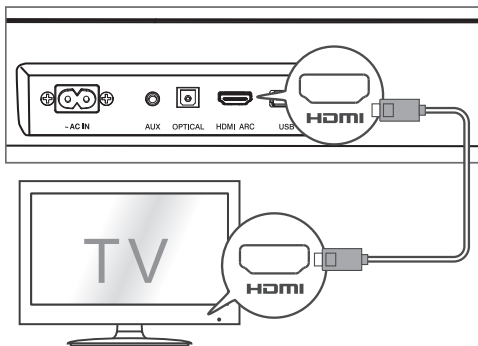

* Todos los nombres de tecnología mencionados son marcas comerciales o marcas registradas de sus empresas respectivas.

Conexión con un cable óptico

- 1 Retire las tapas protectoras del cable óptico cuando sea necesario.
- 2 Conecte un extremo de un cable óptico al conector de entrada óptica de la barra de sonido y el otro extremo al conector de salida óptica de su televisor o dispositivo.

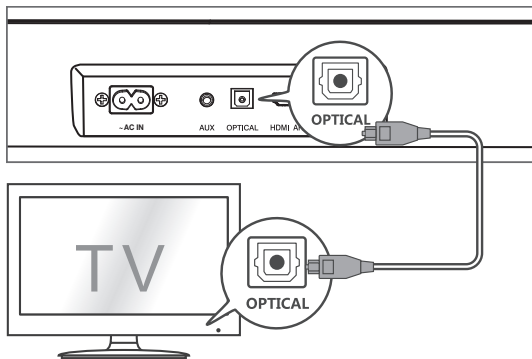

Nota

- En caso de que no escuche ningún sonido al usar un cable HDMI u óptico, vaya al menú de configuración de su televisor y cambie la salida de audio a PCM.

Instrucciones para configurar la barra de sonido utilizando un cable óptico



No doble ni retuerza el cable óptico (SPDIF) ya que es frágil y puede dañarse y romperse fácilmente.

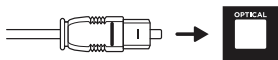

Para conseguir la mejor experiencia acústica posible con el cable óptico:

- 1 Presione el botón Inicio del mando a distancia de su televisor TCL.
- 2 Diríjase a la opción **Audio** en **Ajustes**.
- 3 Desmarque la opción “**Altavoz de TV habilitado**”.
- 4 En la opción **S/PDIF** y **ARC**, seleccione **PCM-Estéreo**.

Notas

- *Los dispositivos pueden tener diferentes opciones de menú.*
- *También se pueden utilizar dispositivos como reproductores de Blu-ray, decodificadores, etc.*

Conexión con un cable de audio de 3,5 mm a 3,5 mm

Tiene dos opciones:

- Conectar un extremo de un cable de audio de 3,5 mm a 3,5 mm al conector de entrada auxiliar (AUX) de la barra de sonido y el otro extremo al conector de salida de audio o auriculares de su televisor o dispositivo. Esto desactivará el sonido de los altavoces integrados del TV; o
- conecte un extremo de un cable de audio RCA a 3,5 mm al conector de entrada AUX de la barra de sonido y los otros extremos a los conectores de salida de audio del televisor.

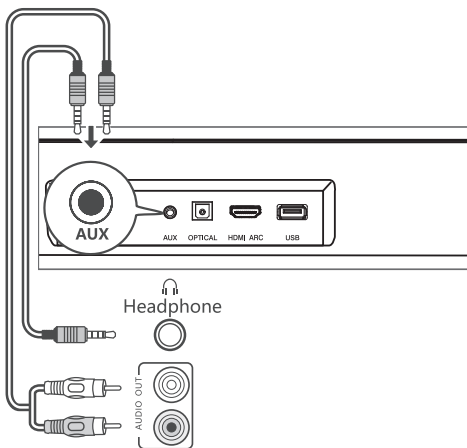

Conectar la barra de sonido a la fuente de alimentación

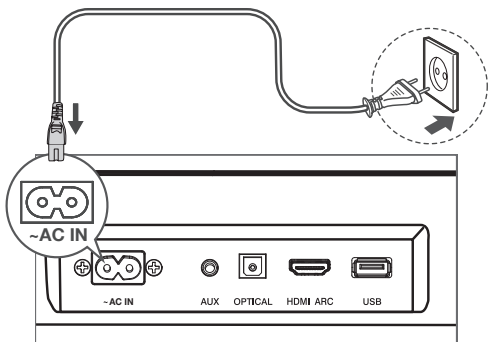

- 1 Asegúrese de haber completado todas las demás conexiones antes de conectar la barra de sonido a la fuente de alimentación.
- 2 Asegúrese de que el voltaje de la fuente de alimentación cumpla con las normas de seguridad de su país (consulte 'Especificaciones' on page 29)
- 3 Conecte un extremo del cable de alimentación CA suministrado al conector de entrada CA de la de la barra de sonido y el otro extremo a la toma eléctrica de pared.



Conectar la barra de sonido a un dispositivo Bluetooth

Notas

- Asegúrese de que el dispositivo inalámbrico sea compatible con la función Bluetooth.
- La distancia operativa entre la barra de sonido y el dispositivo Bluetooth es de aproximadamente 10 metros (sin obstáculos entre el dispositivo Bluetooth y la barra de sonido).

- 1 Pulse  en el panel superior de la barra de sonido o del mando a distancia para encender la barra de sonido.
- 2 Mantenga pulsado el botón  del panel superior de barra de sonido o del mando a distancia de la barra de sonido.
 - El led azul parpadeará rápidamente. La barra de sonido está lista para ser vinculada.
- 3 Encienda el dispositivo Bluetooth y active la función Bluetooth.
- 4 Seleccione **TCL 6100** de la lista de emparejamiento de su dispositivo Bluetooth.
 - Se escuchará un pitido doble distintivo.
 - El led azul se mantendrá encendido cuando se haya vinculado correctamente.

Consejo

- Si no encuentra el nombre del modelo **TCL 6100** entre los dispositivos Bluetooth, mantenga pulsado el botón **▶||** del mando a distancia. Verá que el led azul parpadea rápidamente. La barra de sonido ingresará al modo de emparejamiento.

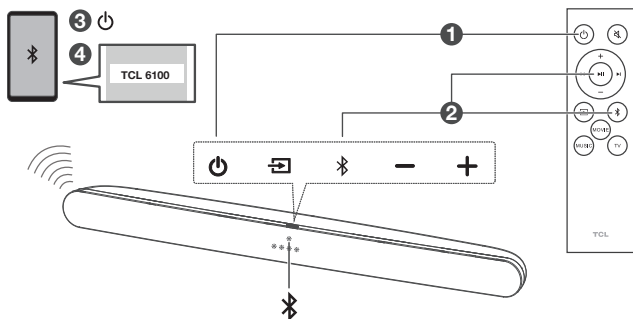

La barra de sonido ahora está configurada y lista para usar.

- 5 Para desconectar la función Bluetooth, puede:
- pulsar **↵** en la barra de sonido o en el mando a distancia para cambiar a otra fuente; o
 - desactivar la función Bluetooth del dispositivo; o
 - mantener pulsado el botón **▶||** del mando a distancia durante 3 segundos.

4 Usar el sistema de barra de sonido

Usar la barra de sonido mediante el panel superior o el mando a distancia

- 1 Asegúrese de que la barra de sonido esté conectada adecuadamente a la fuente de alimentación y las fuentes.
- 2 Pulse  en el panel superior de la barra de sonido o del mando a distancia para cambiar a la fuente correcta.

Conductas del led en los diferentes modos de fuente

Indicadores ledes	Modo de fuente
Rojo	En modo de inactividad
Púrpura	en modo ARC HDMI
Verde	en modo AUX
Azul	en modo Bluetooth
El LED azul parpadea lentamente	búsqueda de dispositivos emparejados
El LED azul parpadea rápidamente	vinculación en progreso
Amarillo	en modo óptico
Cian	en modo USB
El LED amarillo parpadea 3 veces	Indica que la barra de sonido está recibiendo Dolby Audio

* El formato de audio PCM no se muestra en la pantalla

Nota



- Después de encender la barra de sonido, si no se realiza ninguna operación con la barra de sonido o con el mando a distancia durante 10 segundos, todos los indicadores LED de la barra de sonido se apagarán y volverán a encenderse cuando se reanude el funcionamiento.



Consejo

- Puede utilizar funciones más avanzadas en el mando a distancia (consulte 'Descripción general del mando a distancia' on page 8).

Ajustes de sonido

Puede disfrutar de sus películas o música con un sonido ideal.

- Pulse **+/-** para ajustar el volumen.
- Pulse el botón  del mando a distancia para silenciar el sonido. Pulse otra vez el botón  para activar el sonido.
- Pulse los botones de ecualización (**MOVIE/MUSIC/TV**) del mando a distancia para seleccionar el efecto de ecualizador (EQ) cuando esté viendo **TV** o **cine** o escuchando **música**.

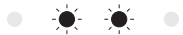
Símbolo	Operación	Indicadores ledes
+	Subir volumen	Los cuatro LED blancos se iluminan gradualmente de izquierda a derecha
-	Bajar volumen	Los cuatro LED blancos se apagan gradualmente de derecha a izquierda
	Subir volumen al máximo	Los cuatro LED blancos parpadean dos veces
	Bajar el volumen al mínimo	El LED blanco izquierdo parpadea dos veces
	Silenciar el sonido	El led blanco sigue parpadeando
	Activar el sonido	Mostrar el volumen actual
	Seleccionar el ecualizador (EQ)	MUSIC:  MOVIE:  TV: 





Escuchar música desde el dispositivo Bluetooth

- 1 Asegúrese de que el dispositivo sea compatible con A2DP y/o AVRCP. Para ver más información, compruebe las especificaciones del dispositivo.
- 2 Empareje su dispositivo Bluetooth con la barra de sonido (consulte 'Conectar la barra de sonido a un dispositivo Bluetooth' on page 21).
- 3 Empiece a escuchar la música almacenada en su dispositivo Bluetooth a través de la barra de sonido.
 - Si el dispositivo Bluetooth es compatible con A2DP, podrá escuchar música pero no podrá controlar la reproducción.
 - Si el dispositivo Bluetooth es compatible con AVRCP, podrá escuchar música y controlar la reproducción con el mando a distancia. Pulse el botón ►|| para pausar o reanudar la reproducción de música. Pulse ◀▶ para ir a la canción anterior/siguiente.

Nota

- El rango de funcionamiento entre la barra de sonido y su dispositivo Bluetooth es de aproximadamente 10 metros (sin ningún obstáculo entre el dispositivo Bluetooth y la barra de sonido).

Uso del cable o dispositivo USB

- 1 Conecte el dispositivo USB al conector USB tipo A de su barra de sonido.
- 2 Pulse  en la barra de sonido o en el mando a distancia hasta que se ilumine el LED cian.
- 3 Ahora puede escuchar música a través de la barra de sonido.
 - Para pausar o reanudar la música, pulse el botón  del mando a distancia.
 - Para pasar a la canción anterior o siguiente, pulse el botón  o  del mando a distancia.

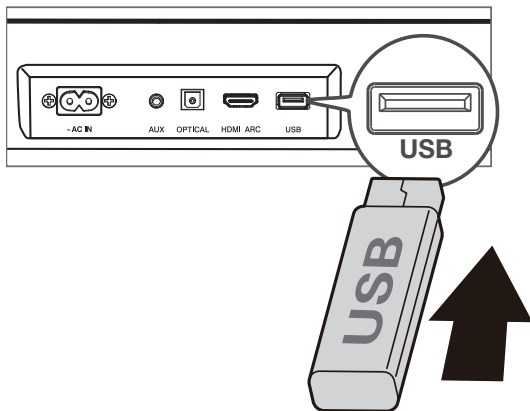

Operación	Indicadores ledes
Escuche música.	El LED cian está iluminado.
Pulse ► para pausar la música.	El LED cian sigue parpadeando

Consejo

- Esta barra de sonido soporta dispositivos USB de hasta 32 GB de memoria y formato de audio MP3.

5 Especificaciones

Barra de sonido

- Adaptador de corriente: 100-240 V CA, 50/60 Hz
- Consumo de potencia: 20 W
- Consumo de energía en modo de inactividad: $\leq 0,5$ W
- Impedancia: 6Ω
- Respuesta de frecuencia: 150 Hz-20 kHz
- Dimensiones (An x Al x Pro): 800 x 62 x 107mm
- Peso: 1,8 kg
- Temperatura de funcionamiento: 0 °C-45 °C

Bluetooth

- Versión de Bluetooth: 4.2. Perfil de Bluetooth: Bluetooth compatible con estéreo (perfil de distribución de audio avanzada: A2DP; perfil de control remoto de audio/vídeo: AVRCP)
- Rango de frecuencia: 2402 MHz-2480 MHz
- Potencia máx. de transmisión 13 dBm

Mando a distancia

- Distancia/Ángulo: 6 m/30°
- Tipo de batería: 2 pilas 1,5 V AAA, sustituibles por el usuario.

6 Aviso

Declaración de conformidad

Por la presente, TCL Overseas Marketing Limited declara que este producto cumple con los requisitos esenciales y otras disposiciones relevantes de la Directiva 2014/53/CE. Puede encontrar la declaración de conformidad en www.tcl.com

Eliminación de su antiguo producto y de la batería



Su producto se ha diseñado y fabricado con materiales y componentes de gran calidad, que se pueden reciclar y volver a utilizar.



Este símbolo en el producto indica que está cubierto por la Directiva Europea 2012/19/UE.



Este símbolo indica que el producto contiene una pila cubierta por la Directiva Europea 2013/56/UE que no se puede eliminar con la basura doméstica. Obtenga información acerca del sistema de recolección local independiente para productos eléctricos y electrónicos y baterías. Siga las normas locales y no elimine el producto ni las pilas con la basura doméstica. La eliminación correcta del producto y de las baterías puede evitar el posible impacto sobre el medio ambiente y en la salud de las personas.

Retirar la pila desechable

Para retirar las pilas desechables, consulte la sección 'Sustituir la pila del mando a distancia'.

Sostenibilidad y protección ambiental

Hemos omitido todos los embalajes innecesarios para garantizar que sea ecológico y sostenible.

Marcas comerciales



La marca con la palabra Bluetooth® y los logotipos son marcas comerciales registradas propiedad de Bluetooth SIG, Inc. y TTE Corporation utiliza dichas marcas bajo licencia. Las otras marcas registradas y nombres comerciales son propiedad de sus dueños respectivos.



Fabricado con licencia de Dolby Laboratories. Dolby, Dolby Audio y el símbolo de la doble D son marcas comerciales de Dolby Laboratories Licensing Corporation.



Las marcas comerciales adoptadas HDMI, HDMI High-Definition Multimedia Interface y el logotipo de HDMI son marcas comerciales o marcas comerciales registradas de HDMI Licensing Administrator, Inc. en los Estados Unidos y otros países.

7 Preguntas frecuentes

No hay alimentación

- Compruebe que el cable de alimentación CA y el conector de entrada CA estén conectados correctamente.
- Compruebe que haya alimentación.
- Compruebe que la barra de sonido esté encendida.

No hay sonido

- Compruebe que el cable de audio esté conectado a la barra de sonido y al dispositivo.
- Compruebe que haya seleccionado la fuente correcta.
- Pulse + para subir el nivel de volumen.
- Compruebe que la barra de sonido no esté silenciada.

El mando a distancia no funciona.

- Compruebe que haya seleccionado la fuente correcta.
- Asegúrese de que la distancia que exista entre el mando a distancia y la barra de sonido esté dentro del rango de funcionamiento.
- Compruebe que la pila esté insertada correctamente y que funcione.
- Asegúrese de que el mando a distancia esté cerca del sensor del mando a distancia de la barra de sonido.

Se escucha un sonido distorsionado.

- Compruebe que los cables estén conectados correctamente.

- Compruebe que haya seleccionado la fuente correcta.
- Compruebe que el TV esté silenciado si reproduce audio del TV.

No encuentro el nombre del Bluetooth de la barra de sonido en mi dispositivo Bluetooth.

- Compruebe que la función Bluetooth del dispositivo Bluetooth esté activada.
- Compruebe que la barra de sonido esté vinculada con el dispositivo Bluetooth.

SOPORTE DE TCL:

Por favor, visite www.tcl.com

ESTAMOS PREPARADOS PARA AYUDARLE

**Póngase en contacto
con nosotros si tiene
alguna pregunta**



**TENGA CUIDADO AL RETIRAR
LA BARRA DE SONIDO**