

TCL

32

Manual de Usuario

L32S60A-B / L32S60A / L32S60A-M

androidtv

Google Assistant



FULL
SCREEN
L

NETFLIX

prime video

Spotify

YouTube

Chromecast
built-in

HDR

Bluetooth®

www.tcl.com.ar

1

ARMADO DE LA BASE

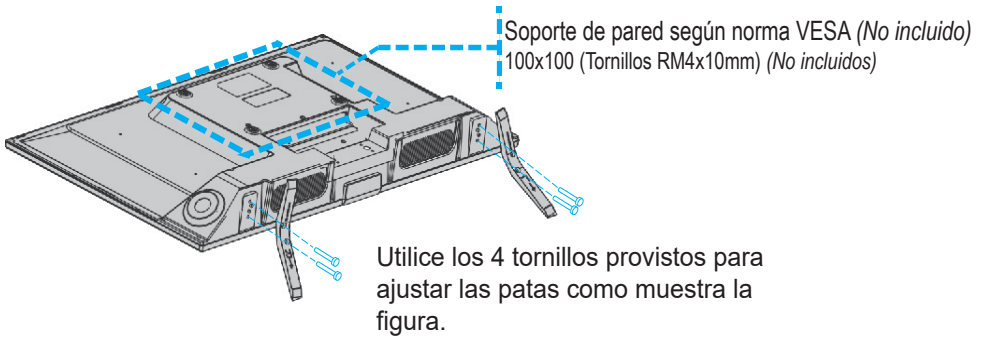

2

CONEXION INICIAL

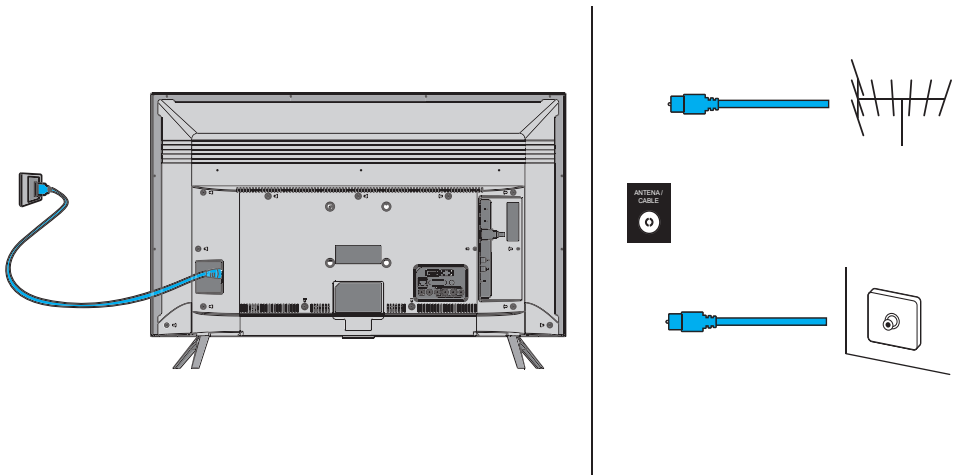

1. Conectar el cable de alimentación a la red eléctrica

2. Conectar señal de TV

Nota: Las imágenes son sólo a modo ilustrativo. Su TV puede no coincidir con las imágenes mostradas.

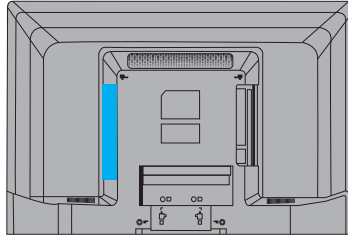

Nota: Las imágenes son sólo a modo ilustrativo. Su TV puede no coincidir con las imágenes mostradas.

Conectores



USB →

USB 2.0

Conecte un dispositivo USB.



RJ45 →

RJ45

Conecte su cable de red Ethernet del módem de su proveedor de Internet para una conexión mediante cable.

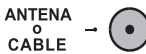

ANTENA
o
CABLE →

ANTENA / CABLE

Conecte el cable proveniente de su antena o de su proveedor de señal de cable.



S/PDIF ÓPTICO →

S/PDIF (Salida)

Conecte a un dispositivo de audio digital compatible con S/PDIF (Transmisión de audio en alta calidad).

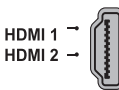

HDMI 1
HDMI 2 →

HDMI1 [ARC] / HDMI2 (Entrada)

El puerto HDMI (High-Definition Multimedia Interface) permite conectar un dispositivo con salida HDMI (por ej. reproductor de Blu-Ray) para obtener una mejor calidad de imagen.



ADAPTADOR
AV IN →

ADAPTADOR AV IN (Entrada)

Este conector se puede utilizar para conectar un dispositivo mediante el cable adaptador de señal (provisto) que tenga conectores de Video Compuesto, como un reproductor de DVD.

Los conectores AV IN se pueden utilizar para conectar diversos equipos, que incluyen grabadoras de video, decodificadores, videocámaras, receptores satelitales, reproductores de DVD o consolas de juegos. El conector VIDEO IN proporciona conexión de Video Compuesto.

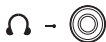

→

AURICULAR [salida]

Conecte auriculares o audífonos estéreo.

¡ADVERTENCIA! Un nivel de audio excesivo puede causar daños o pérdida de la audición.

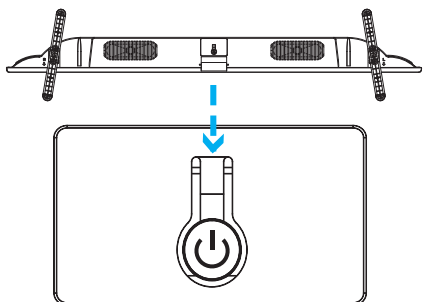

Tecla encendido / modo Standby

Mantener presionada para encender su TV, vuelva a presionarlo para dejarlo nuevamente en modo Stand by.

Nota: Las imagenes son sólo a modo ilustrativo. Su TV puede no coincidir con las imágenes mostradas.

- 1  **Tecla Standby**
Enciende la pantalla de su TV.

- 2  **HOME**
Ingresa al modo Smart.

- 3  **MENÚ**
Despliega el menú principal en la pantalla.

- 4 **Teclas de flecha**
Desplazarse en el menú.

- 5  **Back**
Salir del menú.

- 6 **VOL + / -**
Presione para subir o bajar el volumen.

- 7 **Control por voz**
Presione para utilizar el control por voz.
(Disponible solo con una conexión a internet)

- 8 **FUNCIONES ESPECIALES**
Conectar a NETFLIX.

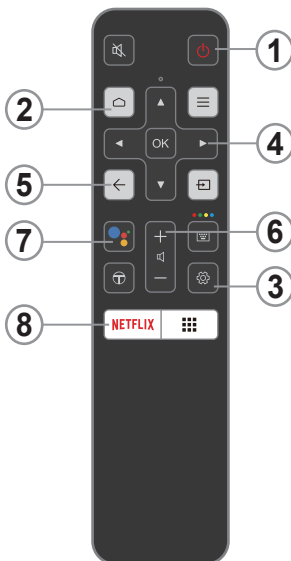

2 baterías
AAA 1,5 V

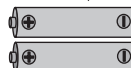

Nota: Las imagenes son sólo a modo ilustrativo.

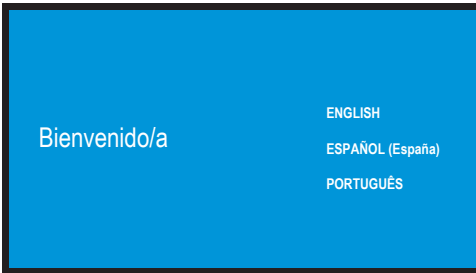

Configuración Inicial

La configuración inicial consiste en seleccionar todos los ajustes necesarios para poder buscar y almacenar todos los pasos especificados a continuación.

1- Seleccione su idioma

Pulse ▲/▼ para seleccionar el idioma deseado, pulse **OK** para continuar.

Se recomienda seleccionar **Español(España)** para una mejor experiencia de Google Assistance.

Nota: A partir de este paso, usted podrá configurar y acceder a las siguientes funciones siguiendo los pasos mostrados en pantalla:

- Configuración de su dispositivo Android (Teléfono, tablet u otro dispositivo).
- Acceder con su cuenta de Google.
- Permisos de Google.
- Enviar a Google datos de uso para mejorar Android TV.

Para más información consulte el manual de usuario en la página web del producto.

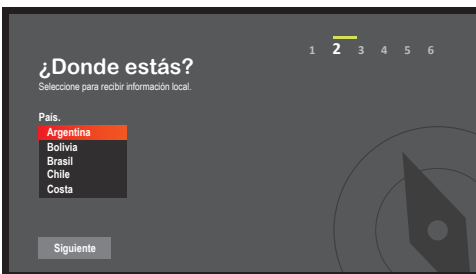

2- Seleccione su red Wi-Fi

Configure su red wifi, con las teclas busque su red, seleccione y pulse **OK** para continuar. Escriba su contraseña. Puede omitir este paso y retomarlo luego de la instalación (ver detalles en pag 09 y 10)



3- Renombre su TV

Pulse **OK** y presione ▲/▼ y ◀ / ▶ para renombrar su TV luego seleccione "Siguiente" y pulse **OK** para continuar.

4- Ambiente

Pulse ▲/▼ para seleccionar su ubicación entre Casa, Comercio o Comercio con demo. Pulse **OK** para continuar.

5- Seleccione su país

Pulse ▲/▼ para seleccionar su país, pulse **OK** para continuar.



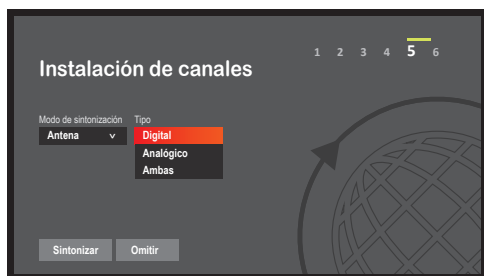

5- Instalación de canales

Pulse ▲/▼ para seleccionar “Antena” o “Cable”, seleccione la opción “Analogico”, “Digital” o “Ambas”. Seleccione “Sintonizar” para continuar.



Sintonía Automática

Una vez definido el tipo de sintonía para realizar la búsqueda de canales deberá tener conectada la señal de antena o cable para que la TV pueda encontrar automáticamente los canales disponibles.

Nota: Es posible salir de la búsqueda de canales en cualquier momento. Si omite este paso la búsqueda de canales podrá ser realizada en el Menú “Opciones”



6- Aviso legal

Pulse ▲/▼ para leer los términos y condiciones, luego pulse OK para continuar.

Si no acepta no será posible utilizar el menú Smart del TV, Google Assistance o su contenido

7- Verifique la configuración

Pulse ▲/▼ para seleccionar entre los ajustes realizados. Una vez verificados los ajustes seleccione “Continuar”.

- Se completó la configuración. Una vez finalizada la configuración inicial, pulse OK para salir.

Nota: Las imágenes son solo a modo ilustrativo. Su TV puede no coincidir con las imágenes mostradas.

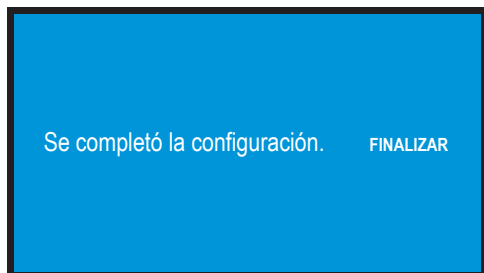



7

CONTROL REMOTO BLUETOOTH

Presione la tecla  para desplegar el menú de configuración del control remoto bluetooth.

Siga los siguientes pasos para emparejar correctamente el control remoto con su TV:

Mantenga una distancia de aproximadamente un metro entre la TV y el control remoto bluetooth, presione la teclas  y  al mismo tiempo.

Luego de la activación podrá utilizar la función  correctamente.

Nota: La función  (Búsqueda por voz) solo esta disponible para búsqueda de contenido en algunas aplicaciones.

En el menú de configuración de la TV elija el idioma deseado, el cual será el utilizado al momento de utilizar la función de “Búsqueda por voz”.



“Modo TV”: Para ingresar a este modo presione la tecla  y elija la opción TV

Para ingresar al modo Smart TV pulse la tecla  en su control remoto.

Dentro del modo Smart TV tendrá acceso a las funciones que se muestran en la imagen desplazándose con las flechas de su control remoto.



Teclas a utilizar en su control remoto.

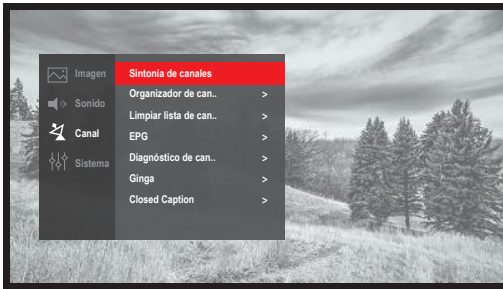

Nota: Las imágenes son solo a modo ilustrativo. Su TV puede no coincidir con las imágenes mostradas.

BUSQUEDA AUTOMÁTICA DE CANALES



i En caso de haber saltado la “Guía de instalación” cuando inició por primera vez su TV o haber presionado un botón incorrecto que detuvo dicho proceso existe la posibilidad de realizar la búsqueda de canales automática de nuevo.

1- Ingrese en el Menú

En modo TV (Presionando la tecla  y luego la opción “TV”) presione el botón  de su control remoto.

2- Menú “Canal”

Desplácese hasta “Canal” y pulse la tecla  de su control remoto. Se abrirá el menú “Canal” en su pantalla.

3- “Búsqueda de Canales”

Desplazarse hasta “Búsqueda de Canales” y pulse la tecla OK de su control remoto. Se abrirá el menú “Búsqueda de canales” en su pantalla. Seleccione la opción deseada.



Teclas a utilizar en su control remoto.

Conexión con cable

Módem / Router



Red LAN

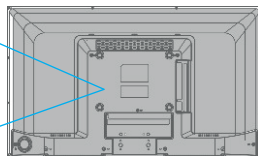

Nota: Las imágenes son sólo a modo ilustrativo. Es posible que su conexión varíe. Para mayor información utilice el manual de instalación suministrado por su proveedor de internet.

Conexión inalámbrica

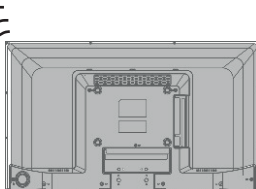
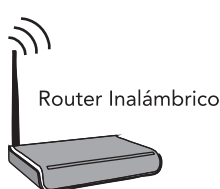

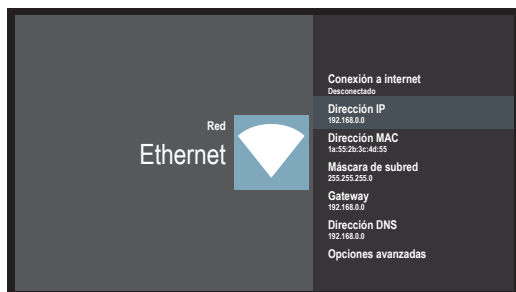

1 Conexión a Internet

Recuerde verificar la correcta conexión del cable de Red LAN y/o verificar que el router de su proveedor de internet se encuentra encendido para que su TV pueda reconocer la conexión automáticamente en los pasos siguientes.



Menú RED

Para ingresar al menú de configuración de red siga los pasos detallados a continuación:

- 1- Presione la tecla  para acceder al menú **SMART TV**.
- 2- Desplácese hasta la sección "**Ajustes**"  y seleccione "**Red**", pulse **OK** para continuar.
- 3- Seleccione la opción "**Ethernet**".

Dentro de la configuración de la conexión por cable puede encontrar las opciones: Dirección IP, Información y opciones avanzadas.



Conexión por cable

Modo de conexión Automático o Manual



Red LAN

Nota: Las imágenes son solo a modo ilustrativo. Su TV puede no coincidir con las imágenes mostradas.



Menú RED

Para ingresar al menú de configuración de red siga los pasos detallados a continuación:

- 1- Presione la tecla  para acceder al menú **SMART TV**.
- 2- Desplácese hasta la sección “**Ajustes**”  y seleccione “**Red**”, pulse **OK** para continuar.
- 3- Seleccione la opción “**Wi-Fi**”.

Dentro de la configuración de la conexión por cable puede encontrar las opciones: Dirección IP, Información y opciones avanzadas.

Nota: Las imágenes son solo a modo ilustrativo.



Conexión Inalámbrica
Modo de conexión Automático



Nota: Para desplazarse por el teclado virtual utilice las teclas de desplazamiento en su control remoto y para pulsa o seleccionar una opción utilice la tecla OK de su control remoto.

Actualización del sistema:

Es posible se le indique que es necesario actualizar el sistema, seleccione “Actualizar” y presione OK. Comenzará la actualización del sistema.

Nota: Si selecciona “Próxima vez”, el TV se actualizará cuando vuelva a encenderlo.

Nota: Las imágenes son solo a modo ilustrativo. Su TV puede no coincidir con las imágenes mostradas.



Hay varias maneras de conectar fuentes de señal, como reproductor de BluRay, reproductores de DVD, decodificadores y TV.

Entrada	Compatibilidad de señal
Antena / Cable	480i, 480p, 720p, 1080i (NTSC, PAL y formatos ISDB-T)
Video Compuesto	480i
HDMI	480i, 480p, 720p/60Hz, 1080i/60Hz, 1080p/60Hz

Nota: No se suministran los cables con este televisor. deberá adquirir los cables para la conexión. Se recomienda un cable HDMI de alta velocidad para una mejor compatibilidad.

ESPECIFICACIONES

Fabricante: **Radio Victoria Argentina** Marca: **TCL**

Modelos: **L32S60A / L32S60A-B / L32S60A-M**

Televisor LCD LED con sintonizador digital y soporte de mesa (panel integrado)

Sonido	MTS (ESTEREO/MONO/SAP).
Diagonal Pantalla	80 cm
Formato Pantalla	16:09
Resolución Panel	1366*768
Parlantes	2
Salida de Audio	2 x 5 Watts
Sistema de Color TV analógica	PAL-N /M, NTSC-M
Sistema TV digital	SATVD-T (ISDB-T)
Recepción de canales	VHF: 2 al 13
	UHF: 14 al 69
	DTV: 7 al 69
	CATV: 1 al 125
Entradas	1 RF (75 ohms) Antena/Cable
	1 Adaptador AV-IN
	2 HDMI
	1 USB
Salidas	1 LAN
	1 Auriculares
Alimentación	1 Audio S/PDIF
	100 – 240 V~, 50/60Hz
	50 Watts
Clase de eficiencia energética	A+
Consumo eléctrico en modo encendido	31 Watts
Consumo de energía anual	46 kWh
Consumo eléctrico en modo espera	0,5 Watts
Medidas con soporte de mesa (an x al x prof)(cm)	72,33 x 47,45x 17,96
Peso	3,9 Kg (aprox.)
Accesorios	Control Remoto Infrarrojo (x1)
	Cable adaptador de señal (x1)
	Manual de Usuario y Garantía (x1)
Contenido de la caja	Tornillos (x4)
	Soporte Base(patas) (x2)

Nota 1: Datos de eficiencia energética según norma IRAM 62411

Nota 2: Escala de eficiencia energética: A+ (mas eficiente) a F (menos eficiente)

Nota 3: El consumo anual de energía es calculado para 4hs de encendido por 365 días.

Tenga en cuenta que el presente manual puede sufrir actualizaciones. Usted puede encontrar su última versión en nuestra Web:

WWW.TCL.COM.AR

- Los gráficos incluidos en esta publicación se incluyen sólo a modo representativo. Imágenes y especificaciones sujetas a modificación.
- Este televisor posee aplicaciones desarrolladas por terceros las cuales en algún momento podrían dejar de funcionar o hacerlo solo en forma parcial. Esto es debido a posibles modificaciones en sus correspondientes servidores web y/o caducidad de soporte por parte de los desarrolladores de las mismas, no significando ello mal funcionamiento del televisor, resultando total responsabilidad de los mismos.
- Si bien los televisores Smart permiten el acceso a internet para que disfrute contenidos e información disponible en formato digital, puede ocurrir que algunos sitios no puedan ser accedidos, ejecutados o visualizados correctamente dependiendo del formato en que fueron desarrollados por terceros ajenos a la empresa, la cantidad de información que puedan contener o la necesidad de complementos (plugins) no disponibles.



Reproducción de archivos multimedia (USB):

Nota 1: Este TV es compatible con la mayoría de los formatos de archivos multimedia empleados en la actualidad, pero debido a la gran variedad de formatos de compresión de archivos existentes podría ser no compatible con alguno de ellos, impidiendo que sean reproducidos en forma parcial o total (ej.: Ausencia de imagen y/o sonido).

Nota 1: Tener en cuenta que las aplicaciones desarrolladas para Smart TV pueden no tener las mismas características funcionales que para otros dispositivos (Por ejemplo: Celulares, tablets, etc).

Nota 2: Cuando utilice la función Pantalla Inalámbrica, el TV utiliza la conexión WIFI requiriendo tiempo para procesar imágenes. Dependiendo del dispositivo que utilice podría observar algún retraso y/o pixelado de la imagen, esto no se considera un defecto.

PRECAUCIÓN:

El uso de controles, ajustes o procedimientos diferentes de los especificados en el presente pueden resultar en exposición peligrosa a radiación.



El símbolo del rayo con punta de flecha dentro de un triángulo equilátero tiene por objeto alertar al usuario acerca de la presencia de "Voltaje peligroso" no aislado dentro del producto que puede ser de tal magnitud que constituyan un riesgo de shock eléctrico para la persona.



El signo de exclamación dentro de un triángulo equilátero tiene por objeto alertar al usuario acerca de la presencia de importantes instrucciones de operación y mantenimiento (reparación) en la literatura que acompaña el equipo.



PRECAUCIÓN
RIESGO DE DESCARGA
ELECTRICA
NO ABRIR



PRECAUCIÓN: PARA REDUCIR EL RIESGO DE DESCARGA ELÉCTRICA, NO RETIRE LA TAPA (O PARTE POSTERIOR). SOLO PERSONAL CALIFICADO PUEDE MANIPULAR LAS PIEZAS INTERNAS. CONSULTE AL PERSONAL CALIFICADO PARA SU REPARACIÓN.



No se deberá exponer el aparato a goteras o salpicaduras y no se deberán colocar objetos que contengan líquido tales como floreros, sobre el aparato.

ADVERTENCIA: PARA REDUCIR EL RIESGO DE INCENDIO O DESCARGA ELÉCTRICA, NO EXPONGA LA UNIDAD A LLUVIAS O HUMEDAD.

"Características de píxeles:

Este producto tiene una pantalla de LCD que posee un elevado número de píxeles en color que requiere de una tecnología altamente sofisticada para su fabricación. Sin embargo pueden haber o aparecer constantemente en la pantalla puntos negros, puntos brillantes de luz (rojos, verdes o azules) y/o puntos iluminados (píxel de color blanco).

Esta es una propiedad estructural del LCD que se adecua a los estándares de la industria y no supone una anomalía en el funcionamiento del producto ni representa una falla o defecto, ni es un síntoma de mala calidad problema funcional. Usted podrá utilizar la unidad sin ningún problema. Para solicitar asesoramiento o realizar consultas contáctese con el servicio técnico oficial más cercano a su domicilio."

IMPORTANTES INSTRUCCIONES DE SEGURIDAD

Leer antes de utilizar el equipo

1. Lea estas instrucciones.
2. Guarde estas instrucciones.
3. Preste atención a todas las advertencias.
4. Siga las instrucciones.
5. No utilice el equipo cerca del agua.
6. Limpie solo con un paño seco.
7. No bloquee ninguna de las aberturas de ventilación.
8. No se debe instalar cerca de fuentes de calor como radiadores, salidas de calor, estufas u otros equipos (incluidos amplificadores) que produzcan calor.
9. No destruya el objetivo de seguridad del enchufe polarizado o provisto de conexión a tierra. Un enchufe polarizado dispone de dos patas, una mas ancha que la otra. Un enchufe con conexión a tierra dispone de dos patas además de una tercera pata de conexión a tierra. La pata ancha y la tercera pata cumplen una función de seguridad. Si el enchufe provisto no encaja en el tomacorriente, solicite a un electricista que cambie el tomacorriente antiguo.
10. Debe proteger el cable de alimentación de manera tal que no se pise ni quede aplastado por otros objetos, especialmente en los enchufes, los tomacorrientes y los puntos de salida del equipo.
11. Solo se debiera utilizar con un carro, un soporte, trípode o mesa especificada por el fabricante o comercializado con el aparato. Cuando se utilice un carro, tenga cuidado al mover la combinación aparato/carro para evitar lesiones si se cae.

12. Desenchufe el aparato del tomacorrientes durante tormentas eléctricas o cuando no vaya a utilizarlo por períodos prolongados.

13. Todas las reparaciones deben derivarse a un servicio tecnico calificado. Será necesario reparar este equipo cuando sufra cualquier tipo de daño, como por ejemplo cuando el cable de alimentación o el enchufe estén dañados, cuando se haya derramado liquido o hayan caído objetos en el interior del equipo, si el equipo ha quedado expuesto a la lluvia o a la humedad, si no funciona normalmente, o cuando se haya caído.

14. Este producto puede contener materiales que requieran de manejo especial (al llegar el TV al fin de su vida útil), consultar con la reglamentación ambiental vigente.

15. Inclinación / Estabilidad

Todos los televisores deben cumplir con los estándares internacionales de seguridad global recomendados para las propiedades de inclinación y estabilidad de diseño de su carcasa. No comprometa estos estándares de diseño aplicando una excesiva fuerza de arrastre en la parte frontal, o la parte superior de la carcasa, que podría hacer que el producto se cayera.

Además, no ponga en peligro su seguridad, o la de los niños, colocando equipos electrónicos / juguetes sobre el producto.

Tales objetos pueden caerse de la parte superior del producto y provocar daños al producto y/o lesiones a la persona.

16. Instalación en pared o cielorraso

El producto se deberá instalar en una pared o en el cielorraso solo de la manera recomendada por el fabricante.

17. Líneas de alta tensión

La antena exterior debe colocarse lejos de las líneas de alta tensión.

18. Conexión a tierra de la antena externa.

Si se conecta una antena externa al receptor, asegúrese de que el sistema de antena esté conectado a tierra para proveer protección contra sobretensión y cargas estáticas.

Consulte con un instalador matriculado para realizar una conexión que cumpla con la normativa vigente.

19. Entrada de objetos y líquido

Se deberá tener cuidado para que no se caigan objetos ni se derramen líquidos dentro de la unidad a través de sus aberturas.

20. Precaución en el uso de las pilas

Para evitar pérdidas en las pilas que podrían provocar lesiones a la persona, daños a la propiedad o daños a la unidad:

* Instale todas las pilas de manera correcta, con en signo + y el signo - alineados según las marcas en la unidad.

* No mezcle las pilas (Viejas y nuevas o carbono y alcalinas, etc.).

* Retire las pilas si no utilizará la unidad por un tiempo prolongado.

* No arroje las pilas al fuego ni las exponga a fuentes de calor excesivo.

* No desarme las pilas

* Disponga las pilas cumpliendo la reglamentación ambiental vigente.

21. El aparato no se deberá exponer a goteos ni salpicaduras y no se deberán colocar objetos que contengan líquido, tales como floreros, sobre la unidad.

22. El equipo debe ubicarse cerca del tomacorriente y este debe estar fácilmente accesible.

23. Para reducir el riesgo de incendio o descarga eléctrica, no exponga el equipo a la lluvia o a la humedad.

Nota para el instalador del sistema de TV por cable: El instalador del sistema de TV por cable deberá prestar atención a la regulación vigente que establece pautas para una adecuada conexión a tierra y en el sistema de edificación, tan cerca del punto de entrada del cable como sea practico.